

BEDIENUNGS- ANLEITUNG

Hitachi

Kabelloser

Stab-Staubsauger

Model

PV-XH4PL
PV-XHE4PL



Vielen Dank, dass Sie den kabellosen Stab-Staubsauger von Hitachi erworben haben.

Um den richtigen Gebrauch sicherzustellen, lesen Sie dieses Handbuch sorgfältig durch, bevor Sie den Staubsauger verwenden. Bewahren Sie dieses Handbuch für zukünftigen Gebrauch an einem leicht zugänglichen Ort auf.

Lesen Sie die Sicherheitsvorkehrungen, um das Gerät richtig zu verwenden → (S.DE-2 bis DE-12).

HITACHI

Inhaltsverzeichnis

Vor der Verwendung des Staubsaugers

Sicherheitsvorkehrungen	DE-2
Hinweise zur Nutzung.....	DE-12
Explosionszeichnung und Zusammenbau	DE-14
Aufsätze und Zusammenbau	DE-15
Aufbewahrung des Staubsaugers ..	DE-15

Verwendung des Staubsaugers

Steuerung und Anzeigen	DE-16
Steuertasten	DE-16
Anzeige während des Aufladens	DE-16
Anzeigen während der Nutzung ...	DE-17
Zusammenbau des Ladegeräts.....	DE-18
Aufladen des Staubsaugers	DE-19
Auseinanderbauen der Ladestation.....	DE-20
Verwendung des Staubsaugers	DE-21
Verwendung des Zubehörs	DE-22
Saugkopf	DE-22
Handliche Bürste	DE-23
Leistungsstarke Mini-Bürste	DE-24
2-Wege-Fugendüse.....	DE-25
Mehrfach-Winkeldüse mit Bürste	DE-26
Nasses Zubehör	DE-27

Nach Beendigung des Staubsaugers

Entleeren des Staubbehälters und Reinigung der Filter	DE-30
Überprüfung des Staub-Füllstands im Staubbehälter	DE-30
Leeren des Staubbehälters	DE-30
Reinigung der Filter	DE-33
Anbringen des Staubbehälters	DE-35
Wartung	DE-36
Staubsauger, Aufsätze, Zubehör für Aufsätze	DE-36
Abwaschbare Bauteile	DE-36
Wartung der Filter (mit Wasser) ...	DE-37
Reinigung des Saugkopfs	DE-39
Wartung des Saugkopfs.....	DE-39
Wartung der leistungsstarken Mini-Bürste....	DE-41
Reinigung des Nasszubehörs	DE-43

Anhang

Fehlerbehebung	DE-46
Auswechseln der Batterie und Entsorgung des Staubsaugers ...	DE-49
Austauschen der Batterie	DE-49
Entsorgung des Staubsaugers	DE-50
Spezifikationen	DE-51

Sicherheitsvorkehrungen

Bitte halten Sie sich an die Sicherheitsvorkehrungen.

Dieser Abschnitt beschreibt die Sicherheitsvorkehrungen, die eingehalten werden müssen, um Verletzungen am Nutzer oder anderen Personen oder um Sachschäden zu vermeiden. Bitte lesen Sie die Sicherheitshinweise in diesem Handbuch sorgfältig durch.

- Die Schwere der Verletzungen oder Schäden, die bei Missachtung dieser Vorkehrungen auftreten können oder wenn der Staubsauger unsachgemäß verwendet wird, werden im Folgenden klassifiziert und erläutert. Hitachi übernimmt keine Haftung für Verletzungen oder Schäden, die durch das Ignorieren dieser Vorsichtsmaßnahmen entstehen.

- ⚠ **GEFAHR** Dies sind Warnungen, die, falls sie ignoriert werden, eine unmittelbare Gefahr einer schweren Verletzung oder Todesgefahr darstellen können.
- ⚠ **WARNUNG** Dies sind Warnungen, die, falls sie ignoriert werden, zu schweren Verletzungen oder zum Tod führen können.
- ⚠ **VORSICHT** Dies sind Warnungen, die, falls sie ignoriert werden, zu kleineren Verletzungen oder zu Sachschäden führen können.

In diesem Handbuch verwendete Warnsymbole

- ⚠ Dies sind Warnungen oder Vorsichtshinweise.
- ⊘ Dies sind verbotene Handlungen, die keinesfalls durchgeführt werden dürfen.
- ❗ Dies sind Anweisungen, die eingehalten werden müssen.

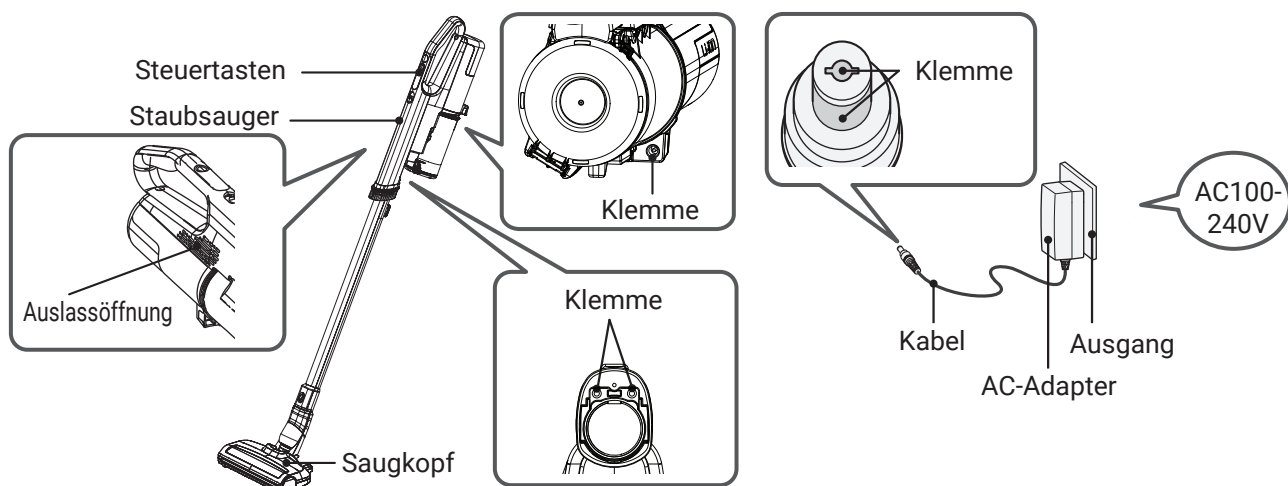

GEFAHR

- **Reparieren oder modifizieren Sie auf keinen Fall Teile des Staubsaugers. Bauen Sie kein Bauteil des Staubsaugers auseinander, außer falls dies in diesem Handbuch angegeben ist.**

Wenn Sie sich nicht an diese Warnung halten, kann dies zum Auslaufen der Batterie oder zu Hitzeentwicklung, Brand oder Verletzungen führen.

Bei Reparaturen wenden Sie sich an den zulässigen Kundendienst-Mitarbeiter bei Hitachi.

- **Halten Sie den Staubsauger und den AC-Adapter von Wasser und anderen Flüssigkeiten fern.**

Falls Sie sich nicht an diese Warnung halten, kann das zum Bersten der Batterie, zu einem Brand, einer Fehlfunktion oder einem elektrischen Schlag führen.

- **Verbinden Sie die Klemmen des Staubsaugers und des AC-Adapters nicht mit Metallgegenständen wie einem Draht oder einer Stecknadel.**

Nicht zusammen mit Metall-Halsketten, Haarnadeln usw. tragen oder lagern. Falls Sie diese Warnung ignorieren, kann das zu führen, dass der Staubsauger eine Fehlfunktion hat oder die Batterie einen Kurzschluss erleidet, was zu Auslaufen der Batterie, Hitzeerzeugung, Bersten oder einem Brand führen kann.

- **Setzen Sie das Gerät keinem Feuer oder hoher Hitze aus.**
- **Laden Sie das Gerät nicht in der Nähe von Hitzequellen wie einem Feuer oder einem Ofen auf, und verwenden Sie es nicht unter direktem Sonnenlicht, in einem Auto und setzen Sie es nicht direkter Sonneneinstrahlung usw. aus.**

Falls Sie sich nicht an diese Warnung halten, kann das zum Auslaufen der Batterie, zu Wärmeentwicklung, Bersten, Rauch, Feuer, Deformation oder einer Fehlfunktion führen.

WARNUNG

Wenn der Staubsauger eine Fehlfunktion erleidet oder Sie eines der folgenden Probleme bemerken, stellen Sie unverzüglich die Verwendung des Staubsaugers ein.

- Der Staubsauger schaltet nicht ein, wenn Sie die Steuertasten drücken, obwohl die Batterie vollständig geladen ist.
 - Der Strom schaltet ein und wieder aus, wenn Sie das Kabel des AC-Adapters oder der Verbindung bewegen.
 - Der Staubsauger stellt während des Saugens plötzlich den Betrieb ein.
 - Der Staubsauger gibt während des Betriebs ungewöhnliche Geräusche von sich.
 - Der Staubsauger oder der AC-Adapter sind verformt oder ungewöhnlich heiß.
 - Das Netzkabel ist beschädigt oder ungewöhnlich heiß.
 - Es riecht verbrannt.
 - Sie bemerken ein anderes Problem oder eine Fehlfunktion.
- Wenn Sie den Staubsauger unter diesen Bedingungen weiter verwenden, kann das zu Rauch, Feuer oder einem elektrischen Schlag führen. Schalten Sie den Staubsauger unverzüglich ab und ziehen Sie den AC-Adapter aus der Steckdose. Wenden Sie sich dann an den zugelassenen Kundendienstmitarbeiter bei Hitachi und bitten Sie um eine Inspektion oder Reparatur.

Steckdose, Stecker, Kabel und AC-Adapter

- **Verwenden Sie eine AC110-240V-Steckdose.**
Verwenden Sie kein Verlängerungskabel und stecken Sie den AC-Adapter nicht in die selbe Steckdose wie andere Geräte.
- **Reinigen Sie den Stecker von Staub und Schmutz regelmäßig mit einem trockenen Tuch.**
- **Stecken Sie den Stecker des AC-Adapters vollständig in die Steckdose.**
- **Trennen Sie den AC-Adapter vom Ladegerät, bevor Sie Wartungen daran vornehmen.**
- **Beschädigen Sie das Kabel nicht.**
(Beschädigen und modifizieren Sie das Kabel nicht. Knicken, bündeln, ziehen oder verwickeln Sie es nicht und legen Sie es nicht unter schwere Gegenstände und klemmen Sie es nicht ein.)
- **Verwenden Sie den Staubsauger nicht, wenn das Kabel oder der Stecker des AC-Adapters oder des Anschlusses beschädigt sind und stecken Sie den AC-Adapter nicht in eine lockere Steckdose.**
- **Achten Sie darauf, dass sich das Kabel nicht zwischen der sich drehenden Bürste und dem Saugkopf verfängt.**

- Fassen Sie den Stecker nicht mit nassen Händen an (beispielsweise, um ihn in eine Steckdose zu stecken oder beim Herausziehen).
- Berühren Sie nicht die Klemmen des AC-Adapter oder des Staubsaugers.
- Um den Staubsauger aufzuladen, verwenden Sie den AC-Adapter, der im Lieferumfang des Staubsaugers enthalten ist.
- Laden Sie den Staubsauger nicht mit anderen AC-Adaptern auf.
- Verwenden Sie den im Lieferumfang des Staubsaugers enthaltenen AC-Adapter nicht, um andere Akkus oder gar nicht-aufladbare Batterien aufzuladen.

Wenn Sie diese Warnung missachten, kann dies zu einem Brand oder einem elektrischen Schlag führen.

Saugkopf, leistungsstarke Mini-Bürste, Nassbürste

- **Berühren Sie weder die sich drehende Bürste noch den Sicherheitsschalter.**
Falls Sie diese Warnung missachten, kann dies zu Verletzungen führen. Seien Sie vor allem in der Nähe von Kindern vorsichtig.
- **Legen Sie den Saugkopf, den Mini-Saugkopf oder einer nassen Bürste nicht auf Körperteile (beispielsweise auf Ihre Füße), wenn Sie am Saugkopf, den Mini-Saugkopf oder einer nassen Bürste ziehen.**
Falls Sie diese Warnung missachten, kann dies zu Verletzungen führen.

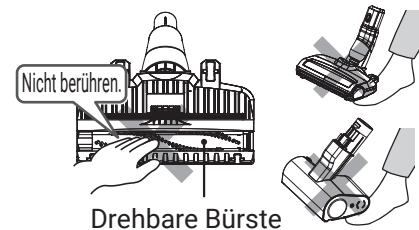

Sonstiges

- Verwenden Sie den Staubsauger nicht in der Nähe von brennbaren oder entzündlichen Gegenständen oder Materialien (Kerosin, Benzin, Verdünner, Toner, Eisenpulver, Reinigungsmittel, große Mengen Mehl, Aerosol-Spray, entzündliches Gas, Zigarettenstummel und so weiter) oder um Gegenstände oder Materialien zu reinigen.
- Verwenden Sie den Staubsauger nicht, um Gegenstände mit scharfen Kanten zu reinigen (Reißnägel, Nadeln, Zahnstocher, Haarnadeln und so weiter).
- Verwenden Sie den Staubsauger nicht, um Sud oder Schaum von Teppichreinigern oder andere Arten von Reinigungsmittel aufzusaugen.
- Verwenden Sie den Staubsauger nicht im Freien.

- Waschen Sie keine Teile des Staubsaugers mit Wasser, außer falls das Teil in der Liste der abwaschbaren Bauteile aufgeführt ist. Verwenden Sie den Staubsauger nicht in der Dusche oder der Badewanne.
- Laden oder bewahren Sie den Staubsauger nicht an Orten mit hoher Luftfeuchtigkeit auf.

Wenn Sie sich nicht an diese Warnung halten, kann das zu Eruptionen, Brand, einem elektrischen Schlag oder Verletzungen führen.

- Lehnen Sie den Staubsauger nicht an eine Wand oder gegen eine andere Oberfläche.

- Achten Sie darauf, dass der Saugkopf angefügt ist, wenn Sie den den Staubsaugerständer verwenden.

Der Staubsauger könnte umkippen, beschädigt werden oder Verletzungen oder Schäden am Boden hinterlassen.



⚠ VORSICHT

Steckdose, AC-Adapter, Kabel

- Halten Sie den AC-Adapter fest, wenn Sie ihn ausstecken. Ziehen Sie nicht am Kabel.

Wenn Sie am Kabel ziehen, kann es beschädigt werden oder einen Kurzschluss auslösen, was zu einem elektrischen Schlag oder Brand führen kann.

- Wickeln Sie das Kabel nicht um das Ladegerät.

Schäden am Kabel können zu einem elektrischen Schlag oder Brand führen.

- Wenn Sie den Staubsauger längere Zeit nicht verwenden, stecken Sie den AC-Adapter aus.

Wenn Sie diese Warnung missachten, kann dies zur Verschlechterung der Isolierung führen, was wiederum einen elektrischen Schlag, einen Kurzschluss oder einen Brand auslösen kann.

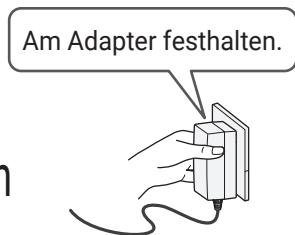

Saugkopf, leistungsstarke Mini-Bürste, Verlängerungsrohr, Nassbürste

- Lassen Sie den Staubsauger nicht längere Zeit laufen, wenn der Einlass verstopft ist.

Wenn Sie diese Warnung missachten, kann dies zu Überhitzung führen, was wiederum zu einem Brand oder der Verformung des Staubsaugers, des Saugkopfes, der leistungsstarken Mini-Bürste oder einer nassen Bürste führen kann.

- **Bevor Sie Wartungsarbeiten am Staubsauger durchführen, entfernen Sie den Saugkopf vom Staubsauger.**

Falls Sie diese Warnung missachten, kann dies zu Verletzungen führen.

- **Befestigen Sie keine Bauteile an anderen Gegenständen außer diesem Staubsauger.**

Wenn Sie diese Warnung missachten, kann dies zu Überhitzung führen, was wiederum zu einem Brand oder der Verformung des Staubsaugers, der leistungsstarken Mini-Bürste oder einer nassen Bürste führen kann.

- **Reinigen Sie nicht mit der Spitze des Verlängerungsrohrs und stecken Sie keine Nadeln oder anderen Gegenstände in die Verbindung dieses Staubsaugers oder des Verlängerungsrohrs.**

Dies könnte zu einem Kurzschluss führen, der wiederum einen elektrischen Schlag, einen Brand, eine Fehlfunktion oder Schäden am Boden auslösen könnte.

- **Bewegen Sie den Saugkopf, der leistungsstarken Mini-Bürste oder einer nassen Bürste nicht nach links und rechts, während sie nach vorne ausgerichtet sind.**

Dies könnte zu Schäden am Boden oder an Stoffen führen.

- **Verwenden Sie keine dieser Aufsätze, wenn sich daran oder darin Fremdkörper befinden (einschließlich Sand oder kleine Steine).**

Wenn Sie sich nicht an diese Warnung halten, kann das dazu führen, dass der Boden oder Oberflächen aus Stoffen beschädigt werden.

- **Verwenden Sie den Staubsauger nicht unter oder zwischen Decken.**

Wenn Sie sich nicht an diese Warnung halten, kann das zu Überhitzung führen, was wiederum einen Brand oder eine Deformation auslösen könnte.

Auslassöffnung

- **Blockieren Sie nicht die Auslassöffnung.**

Wenn Sie sich nicht an diese Warnung halten, kann das zu Überhitzung führen, was wiederum einen Brand oder eine Deformation des Staubsaugers auslösen könnte.

- **Setzen Sie Ihren Körper nicht längere Zeit die Abluft von der Auslassöffnung aus.**

Wenn Sie sich nicht an diese Warnung halten, kann dies zu kleineren Verbrennungen führen.

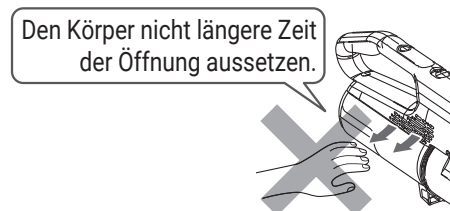
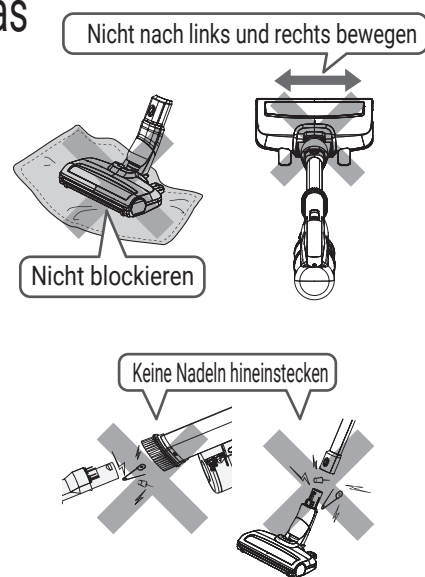

Sonstiges

- **Wenn Sie den Staubsauger tragen, halten Sie ihn nicht am Staubbehälter fest.**
Der Staubsauger könnte herunterfallen und Verletzungen verursachen oder den Boden beschädigen.
- **Von Feuer fern halten.**
Wenn Sie sich nicht an diese Warnung halten, kann dies zu einem Kurzschluss führen, da der Staubsauger verformt ist, was wiederum zu einem Brand führen kann.
Wenn der Staubsauger in der Nähe offenen Feuers verwendet wird, kann die Abluft des Staubsaugers ein unkontrolliertes Aufblodern der Flamme verursachen.
- **Schalten Sie den Staubsauger ab, bevor Sie eine Wartung durchführen.**
Falls Sie diese Warnung missachten, kann dies zu Verletzungen führen.
- **Tragen Sie den Staubsauger nicht, während er in das Ladegerät eingesteckt ist.**
Der Staubsauger könnte herunterfallen, was zu Verletzungen oder Schäden am Boden führen kann.
- **Verwenden Sie die Spitze des Staubsaugers nicht ohne die handliche Bürste.**
Falls Sie sich nicht an diese Warnung halten, kann das zu einem Kurzschluss führen, was wiederum einen elektrischen Schlag, einen Brand oder Schäden am Staubsauger oder am Boden verursachen kann.
- **Stellen Sie das Ladegerät nicht an Orten auf, an denen es zu Kondenswasser kommt, und nicht an feuchten Orten.**
Dadurch könnte sich die Wand verfärben.
- **Lassen Sie den Staubsauger, den Saugkopf, das Verlängerungsrohr, den AC-Adapter, das Ladegerät oder jegliches Zubehör der Anhänger nicht aus großer Höhe fallen.**
Falls Sie sich nicht an diese Warnung halten, kann dies zu Verletzungen oder Schäden am Boden oder den heruntergefallenen Bauteilen führen.
- **Vermeiden Sie es, direkt in die LED-Leuchten zu schauen.**
Dies könnte Ihre Augen schädigen.

- Kinder müssen beaufsichtigt werden, damit sie nicht mit dem Gerät spielen.
- Dieses Gerät darf nicht von Personen (einschließlich Kindern) mit verminderten physischen, sensorischen oder geistigen Kapazitäten oder mit geringer Erfahrung oder geringen Kenntnissen verwendet werden, außer falls sie von einem Verantwortlichen zu ihrer Sicherheit beaufsichtigt oder in die angemessene Verwendung des Geräts eingeführt wurden.
- Kinder müssen mindestens 8 Jahre alt sein, um den AC-Adapter zu verwenden. Geben Sie ausreichende Anweisungen, damit das Kind den AC-Adapter sicher verwenden kann und sagen Sie deutlich, dass dies kein Spielzeug ist, und dass man nicht mit dem Adapter spielen darf.
- Weisen Sie das Kind an, nicht-aufladbare Batterien nicht aufzuladen, da dies zum Bersten der Batterie führen kann.
- Untersuchen Sie den AC-Adapter regelmäßig auf Schäden, vor allem das Kabel, den Stecker und das Gehäuse. Falls der AC-Adapter beschädigt ist, darf er nicht verwendet werden.
- Reinigung und Wartung seitens des Nutzers dürfen nicht von unbeaufsichtigten Kindern durchgeführt werden.

Batterie (Lithium-Ionen-Batterie)

GEFAHR

- Legen Sie die Batterie nicht in andere Geräte außer diesem Staubsauger. Zerlegen, modifizieren und löten Sie den Akku nicht. Laden Sie den Akku nicht auf, wenn er nicht mit dem Staubsauger verbunden ist. Der Austausch des Akkus muss von einem ausgebildeten Kundendiensttechniker durchgeführt werden. Entfernen Sie den Akku nicht, außer wenn Sie den Staubsauger entsorgen. Bitte wenden Sie sich an einen zugelassenen Kundendienstmitarbeiter von Hitachi.
- Berühren Sie nicht die Klemmen und stellen Sie keine Verbindung durch Metallgegenstände wie Drähte oder Nadeln her.
- Transportieren und bewahren Sie den Akku nicht in einem Behälter mit Metallgegenständen auf, wie beispielsweise Halsketten, Haarnadeln, Münzen oder Schlüssel.

- **Setzen Sie den Akku keinen starken physischen Schlägen aus. Schlagen Sie beispielsweise keine Nägel in den Akku, schlagen Sie nicht mit einem Hammer darauf, treten und werfen Sie den Akku nicht.**
- **Von Feuer fern halten.**
- **Lassen Sie den Akku nicht in der Nähe von Hitzequellen wie Feuer, einem Ofen, direkter Sonneneinstrahlung oder einem von der Sonne bestrahlten Auto liegen.**
- **Verwenden Sie keine Akkus, die nicht für diesen Staubsauger festgelegt wurden.**
- **Legen Sie den Akku nicht in eine Mikrowelle oder in einen Ofen.**
- **Tauchen Sie den Akku nicht unter Wasser oder in andere Flüssigkeiten, und setzen Sie ihn keinem Wasser oder anderen Flüssigkeiten aus.**
Falls Sie sich nicht an diese Warnung halten, kann der Akku auslaufen, Hitze erzeugen, einen Bruch erleiden, Rauch, Feuer, einen elektrischen Schlag oder eine Verletzung verursachen.
- **Wenn die Flüssigkeit im Akku in Ihre Augen gelangt, reiben Sie sich nicht die Augen, sondern waschen Sie sie gründlich und unverzüglich mit sauberem Wasser aus und wenden Sie sich an einen Arzt.**
Falls Sie sich nicht daran halten, kann dies Ihre Augen verletzen.

WARNUNG

- **Verwenden Sie den Akku nicht, wenn er beschädigt ist, einen ungewöhnlichen Geruch aufweist, verfärbt, verformt, durch einen Sturz beschädigt wurde oder andere ungewöhnliche Merkmale zeigt.**
Falls Sie sich nicht an diese Warnung halten, kann das zu Wärmeerzeugung, Rauch, Bruch oder einem Brand führen. Wenn die Akkuflüssigkeit auf den Boden gerät, kann dieser beschädigt werden.
- **Halten Sie den Akku von Kleinkindern und Kindern fern.**
Falls Sie sich nicht an diese Warnung halten, kann dies zu einem elektrischen Schlag oder zu Verletzungen führen.
- **Wenn der Akku ausläuft, fassen Sie ihn nicht mit bloßen Händen an.**
Falls Sie diese Warnung ignorieren, kann dies zu Hautreizungen führen.

- **Berühren Sie den Akku nicht mit nassen Händen.**
Dies könnte zum Auftreten von Hitze, einem Brand oder einem elektrischen Schlag führen.
- **Laden Sie den Staubsauger nicht auf, wenn der Akku nicht angeschlossen ist.**
Dies könnte zum Auftreten von Hitze, einem Brand oder einem elektrischen Schlag führen.
- **Falls Akkuflüssigkeit auf Ihre Kleidung gerät, waschen Sie diese unverzüglich mit sauberem Wasser ab. Wenn die Flüssigkeit auf Ihre Haut gerät, wenden Sie sich an einen Arzt.**
Falls Sie diese Warnung ignorieren, kann dies zu Hautreizungen führen.

VORSICHT

- **Wenn Sie den Akku aufladen, achten Sie darauf, dass die Umgebungstemperatur zwischen 5 °C und 35 °C beträgt.**
Wenn Sie den Akku außerhalb dieses Temperaturbereichs aufladen, kann das dazu führen, dass er nicht vollständig geladen wird. Dadurch kann es passieren, dass der Akku lange Zeit zum Aufladen benötigt, oder dass Sie den Staubsauger nur kurze Zeit verwenden können. Falls Sie sich nicht an diese Warnung halten, kann das dazu führen, dass sich der Akku verschlechtert.
- **Wenn der Akku noch immer länger zum Aufladen benötigt, als angegeben, stecken Sie den AC-Adapter aus.**
- **Berühren Sie den Akku längere Zeit nicht, wenn er auflädt oder Sie den Staubsauger verwenden.**
Wenn Sie sich nicht an diese Warnung halten, kann dies zu kleineren Verbrennungen führen.
- **Lagern Sie den Staubsauger an einem Ort mit geringer Luftfeuchtigkeit oder wenig Staub und Schmutz.**
Falls Sie sich nicht an diese Warnung halten, kann das zu Wärmeerzeugung, Rauch, Bruch oder einem Brand führen.

Hinweise zur Nutzung

Um eine Fehlfunktion oder andere Probleme zu vermeiden, halten Sie sich an diese Anweisungen.

Lesen Sie diese Anweisungen sorgfältig durch, und auch die **Hinweise** an anderen Stellen in diesem Handbuch und verwenden Sie den Staubsauger nur gemäß dieser Anweisungen.

- **Setzen Sie weder den Staubsauger noch den Saugkopf, das Verlängerungsrohr, das Ladegerät, den AC-Adapter oder die Aufsätze und das Zubehör starken physischen Schlägen aus.**

Falls Sie sich nicht an diese Warnung halten, kann das zu Deformation oder Schäden führen.

- **Verwenden Sie den Staubsauger nicht, um die folgenden Gegenstände zu reinigen.**

Das Nichtbeachten dieser Warnung kann zu Schäden oder ungewöhnlichen Gerüchen führen.

- Wasser oder andere Flüssigkeiten, feuchte Gegenstände oder Trockenmittel.
- Große Mengen Sand oder Pulver, lange Fäden oder Glas.
- **Setzen Sie sich nicht auf den Staubsauger, den Saugkopf, das Ladegerät oder das Zubehör der Anhänge.**

Dies könnte zu Fehlfunktionen führen.

- **Trocknen Sie mit Wasser abgewaschene Bauteile gründlich.**

Falls Sie sich nicht an diese Warnung halten, kann dies zu unangenehmen Gerüchen oder einer Fehlfunktion führen.

- **Entfernen Sie den Akku nicht, während der Staubsauger in Betrieb ist oder aufgeladen wird.**

Dies könnte zu Fehlfunktionen führen.

HITACHI
KONFORMITÄTSERKLÄRUNG



Wir NR Service- und Handelsges. mbH,
Am Muehlenteich 37 C,
21680 Stade/Germany

Hersteller Arcelik Hitachi Home Appliances (Thailand) Ltd.
610/1 Moo 9, Tambol Nongki, Amphur Kabinburi, Prachinburi, Thailand 25110

erklären unter unserer alleinigen Verantwortung, dass die Produkte:

Kategorienname: Staubsauger nass und trocken

Modellname: PV-XH4PL, PV-XEH4PL

Markenzeichen: **HITACHI**

auf die sich diese Erklärung bezieht, mit den folgenden Normen oder anderen normativen Dokumenten übereinstimmt:

Sicherheit: EN IEC 60335-2-2:2023 +A11:2023
EN IEC 60335-1:2012 + A11:2014 + A13:2017 + A1:2019 + A14:2019 +
A2:2019+ A15:2021 + A16:2023

EMF: EN 62233:2008

EMC: EN IEC 55014-1:2021
EN IEC 55014-2:2021
EN IEC 61000-3-2:2019+A1:2021
EN 61000-3-3:2013+A1:2019 +A2:2021

und entspricht daher den Schutzanforderungen der Richtlinien 2006/95/EG (Niederspannungsrichtlinie) und 2004/108/EG (EMV-Richtlinie), 2009/125/EG (Ökodesign-Richtlinie), 2011/65/EU (RoHS II-Richtlinie)

Germany/ 28.02.2025
Ort / Datum



(NR Service- und Handelsges. mbH)



Thailand/ 28.02.2025
Ort / Datum

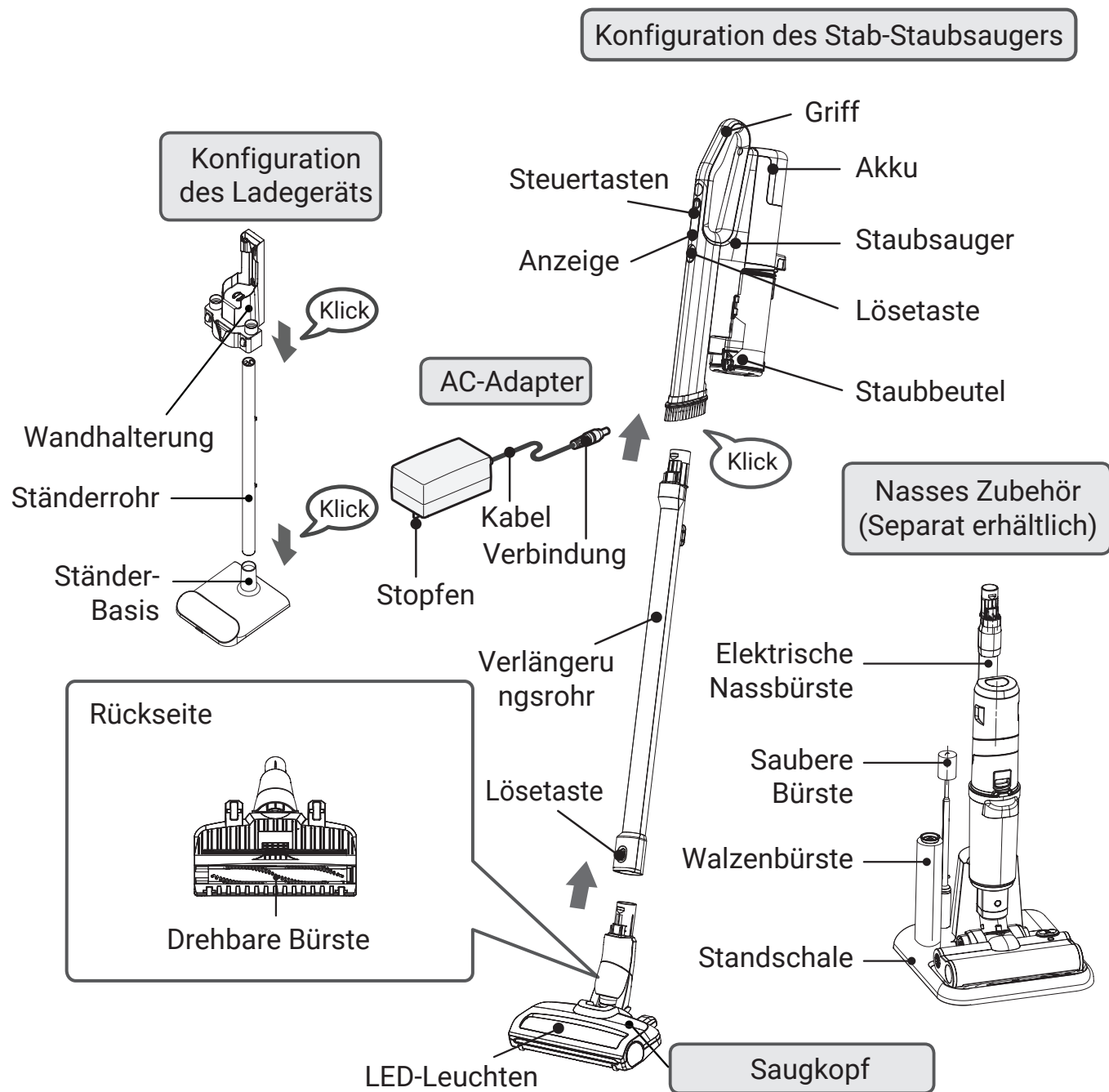

(Arcelik Hitachi Home Appliances (Thailand) Ltd.)

Explosionszeichnung und Zusammenbau

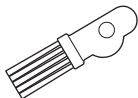
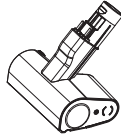
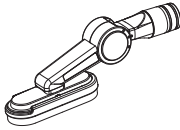

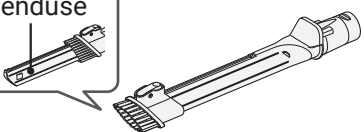
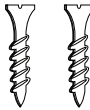
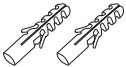
Zubehör der Anhänge			
Wartungsbürste (1 Stück)  (Wird an der Rückseite des Staubbehälters angebracht)	Leistungsstarke Mini-Bürste (1 Stück) 	Mehrfach-Winkeldüse mit Bürste (1 Stück) 	
Handliche Bürste (1 Stück) 	2-Wege-Fugendüse (1 Stück) Fugendüse 	Schrauben (2 Stück) 	Dübel (2 Stück) 

Aufsätze und Zusammenbau

Das Zubehör kann am Staubsauger und am Verlängerungsrohr angebracht werden.

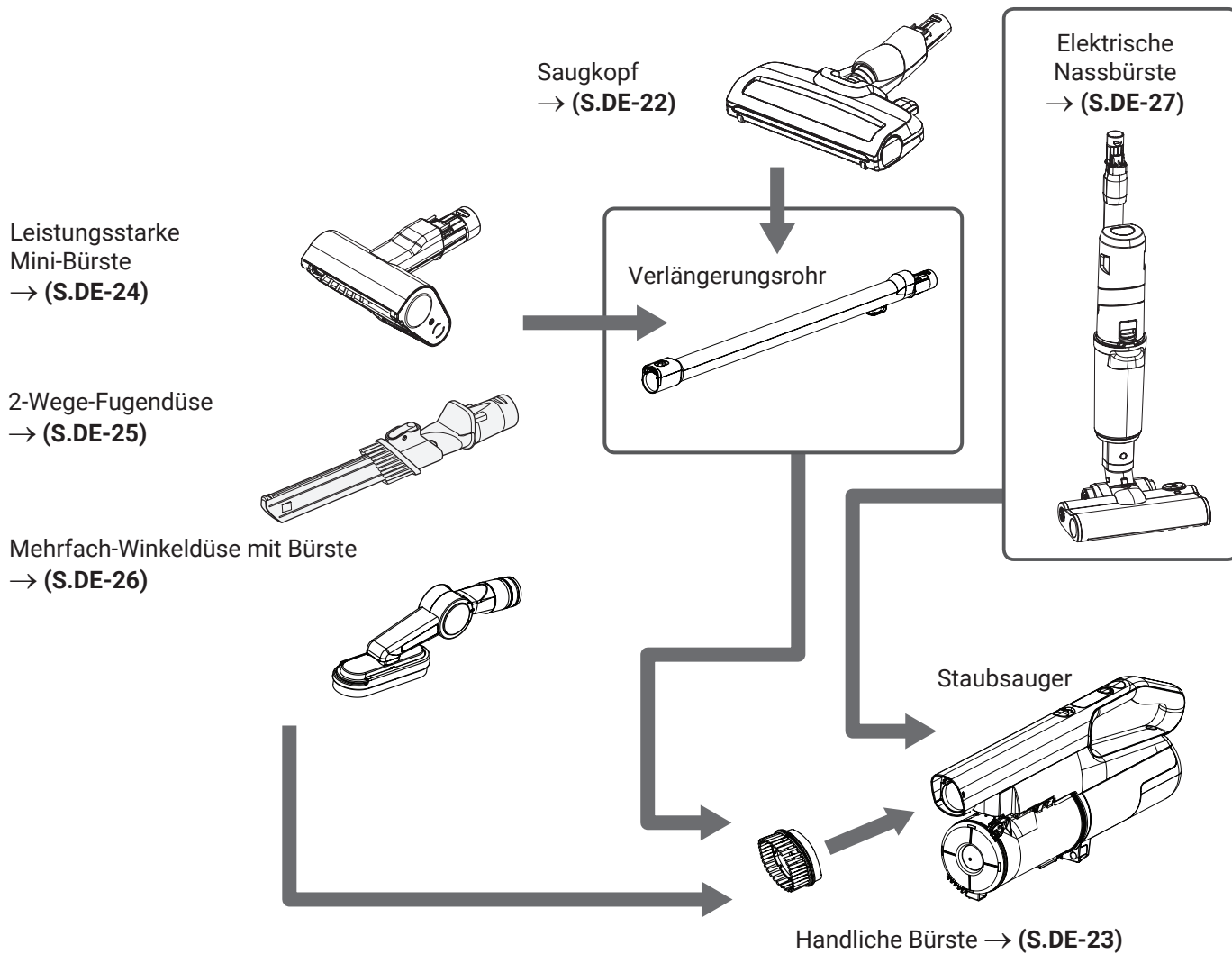

Aufbewahrung des Staubsaugers

Aufbewahrung des Staubsaugers, des Verlängerungsrohrs und des Zubehörs mit Ladestation

Auf der Ladestation

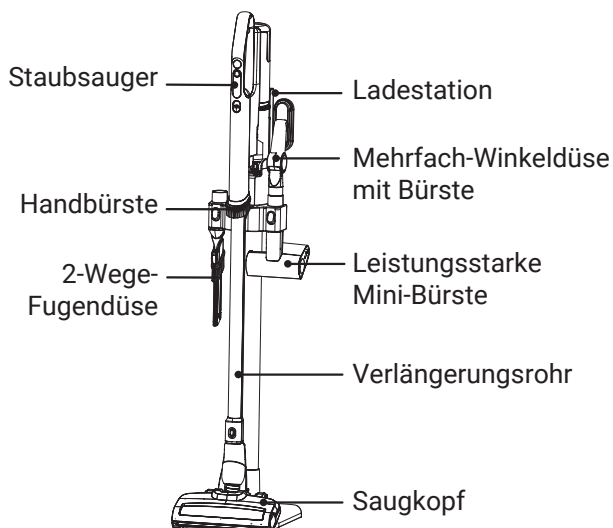

An der Wand

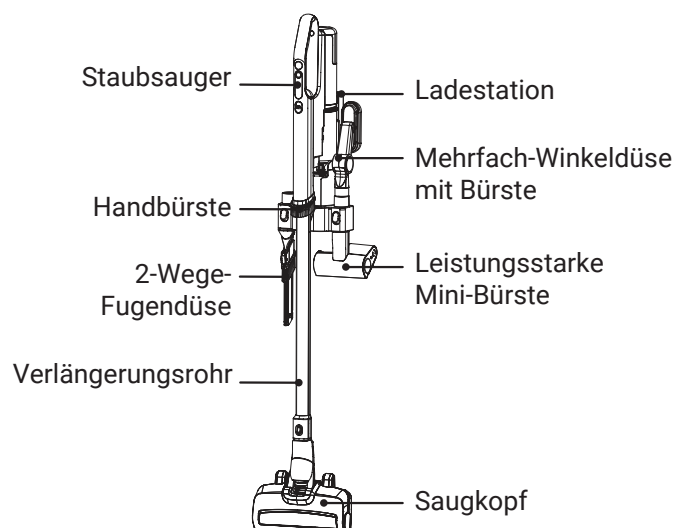

Steuerung und Anzeigen

Steuertasten

Zum Ein/Aus-Betrieb

Zum Einschalten die Taste  gedrückt halten. Zum Ausschalten erneut drücken. Vor dem erneuten Einschalten 3 Sekunden warten.

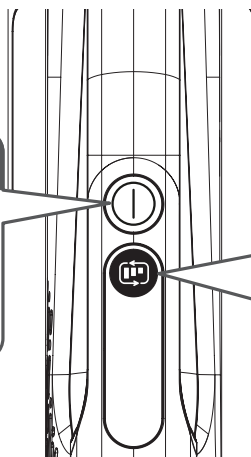

Zum Betrieb

Drücken Sie die Taste  .



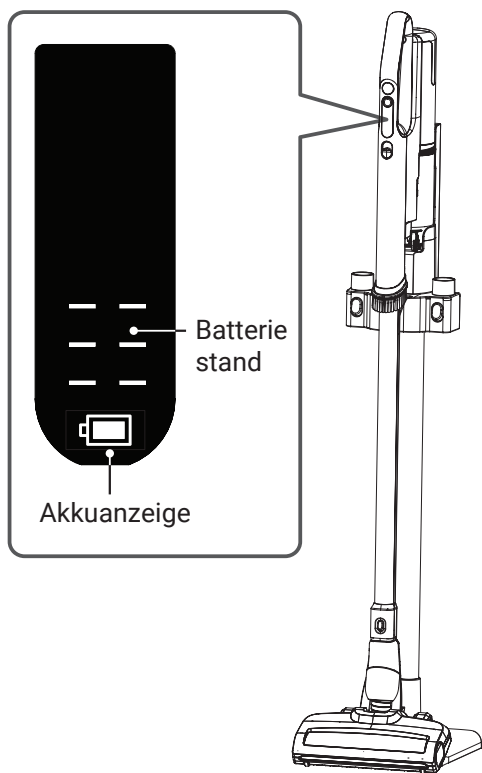

Jedes Mal, wenn die Taste gedrückt wird, wird der Betriebsstatus in der Reihenfolge "Niedrig:" → "Mitte" → "Hoch" → "Niedrig" ... gewechselt.

Niedrig: Für die normale Reinigung.
Mitte: Für die schonende Teppichreinigung.
Hoch: Für kraftvolle Reinigung in stark verschmutzten Bereichen.

Anzeige während des Aufladens



Akkuanzeige	Ladestatus
Ein	Der Akku lädt. Die Ladezeit beträgt ungefähr 3 Stunden. Je nach Umgebungstemperatur, Nutzungsdauer und so weiter, und wenn der Akku sehr heiß ist, kann der Ladevorgang automatisch in Standby wechseln, bis die Temperatur auf ein angemessenes Maß für Aufladen gesunken ist, was die Ladedauer verlängert. → (S.DE-49)
Aus	Der Akku ist vollständig geladen. Wenn der Akku vollständig geladen ist, schaltet die Akkuanzeige ab.

Batteriestand-Anzeige		Betriebszustand
	Blinken	Während der Aufladung in 0 - 49%
	Blinken	Während der Aufladung in 50 - 74%
	Blinken	Während der Aufladung in 75 - 99%
	Aus	Der Akku ist vollständig geladen.

- * Wenn die Anzeige C3 blinkt, weist dies auf eine Anomalie am Adapter oder dem Akku hin. → (S.DE-49)
- * Wenn Sie den Staubsauger vom Ladegerät trennen (oder den AC-Adapter ausstecken), nachdem die Akkuanzeige ausgegangen ist, und dann den Staubsauger wieder in das Ladegerät stellen, schaltet die Akkuanzeige ein, aber das weist nicht auf ein Problem mit dem Staubsauger hin.
- * Wenn Sie den Akku während des Ladevorgangs entfernen, blinkt die Anzeige nach kurzer Zeit. Falls dies geschieht, entfernen Sie den Staubsauger vom Ladegerät (oder trennen Sie den AC-Adapter) und befestigen Sie den Akku wieder am Staubsauger. Stellen Sie den Staubsauger dann wieder auf das Ladegerät oder stecken Sie den AC-Adapter wieder ein.



WARNUNG

- **Berühren Sie nicht die Klemmen des AC-Adapter oder des Staubsaugers.**
Falls Sie sich nicht an diese Warnung halten, kann dies zu einem elektrischen Schlag oder zu Verletzungen führen.
- **Laden Sie den Staubsauger nicht auf, wenn der Akku nicht angeschlossen ist.**
Falls Sie sich nicht an diese Warnung halten, kann dies eine Fehlfunktion oder einen elektrischen Schlag auslösen.

Hinweis Entfernen Sie den Akku nicht, während der Staubsauger lädt.

Anzeigen während der Nutzung

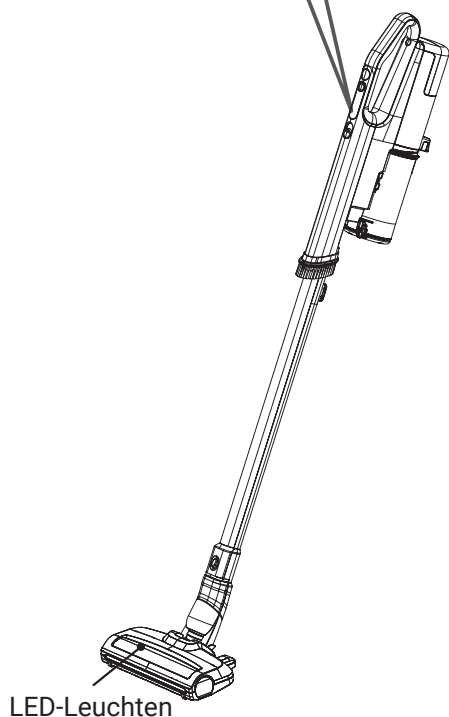
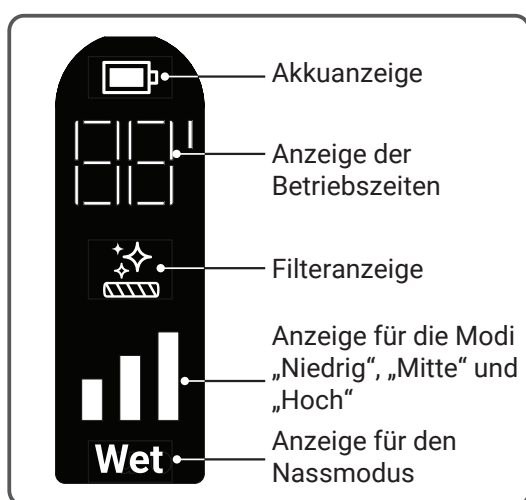

Anzeige		Betriebsstatus
	Aus	Der Akkustand ist hoch.
	Blinken	Der Akkustand ist niedrig. Laden Sie den Akku auf.
	Blinken	Der Filter muss gereinigt werden. → (S.DE-33, DE-34)
	Ein	Zeigt die Nutzungszeit in jedem Modus an.
	Ein	Zeigt den Betrieb im Modus Niedrig an.
	Ein	Zeigt den Betrieb im mittleren Modus an.
	Ein	Zeigt den Betrieb im Modus Hoch an.
Wet	Ein	Zeigt den Betrieb im Nassmodus nach dem Anbringen von Nasszubehör an.
	Blinken	Zeigt den Betrieb im Selbstreinigungsmodus an.

- * Wenn die Anzeige C1 blinkt, weist dies darauf hin, dass der Staubsauger möglicherweise im Sicherheitsmodus läuft, um ein Überhitzung des Motors oder der Batterie des Staubsaugers zu verhindern. → (S.DE-49)
- * Die Filteranzeige blinkt nicht, wenn der Staubsauger in den Niedriger Modus betrieben wird.
- * Wenn die Anzeige C2 blinkt, weist das darauf hin, dass der Saugkopf und die leistungsstarke Mini-Bürste möglicherweise automatisch abgeschaltet wurden (und die LED-Anzeige abgeschaltet ist), um eine Überhitzung des Saugkopfs und der leistungsstarken Mini-Bürste zu vermeiden. → (S.DE-46)
- * Wenn die Akkuanzeige und die Anzeige für den Hochleistungsmodus blinken, ist der Akkustand niedrig, und der Staubsauger wird nicht im Hochleistungsmodus betrieben.

Wenn die Filteranzeige am Staubsauger blinkt, während der Staubsauger in Betrieb ist oder nachdem er abgeschaltet wurde:

- Leeren Sie den Staubbehälter und entfernen Sie Staub und Schmutz von den Filtern. → (S.DE-30 bis DE-35)
- Falls die Filteranzeige am Staubsauger blinkt, während der Staubsauger läuft, obwohl Staub und Schmutz bereits von den Filtern entfernt wurden, sollten Sie die Filter waschen. → (S.DE-37 bis DE-38)
- Gegenstände können sich in der drehbaren Bürste des Saugkopfs verfangen. Falls dies geschieht, entfernen Sie den Gegenstand. → (S.DE-39 bis DE-40)

Zusammenbau des Ladegeräts

Ladegerät → (S.DE-19)

Sie können den Staubsauger aufladen, indem Sie ihn direkt an den AC-Adapter anschließen, statt an das Ladegerät → (S.DE-19)

1 Führen Sie die Verbindungsklemme in die Öffnung ein, bis die Markierung mit der Nut übereinstimmt.

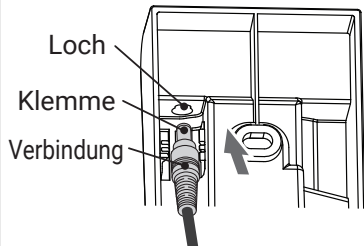

2 Drücken Sie die Verbindung in die vom Pfeil angegebene Richtung, bis die Klemme komplett vertikal ist.

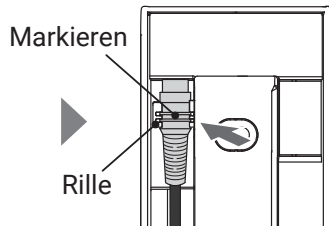

Führen Sie das Kabel an der Ladestation zwischen den Führungspunkten durch und richten Sie das Kabel entsprechend aus.

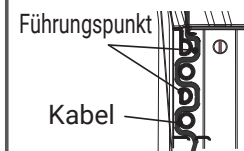

3 Montieren Sie die Ladestation an der Ständerplattform, indem Sie zuerst das Ständerrohr mit der Ständerbasis verbinden und anschließend die Ladestation am Ständerrohr befestigen. Alternativ können Sie die Ladestation mit zwei Schrauben und zwei Dübeln an der Wand montieren. Verwenden Sie dazu geeignete Schrauben für den jeweiligen Wandtyp. Bitte stellen Sie sicher, dass die Ladestation sicher befestigt ist.

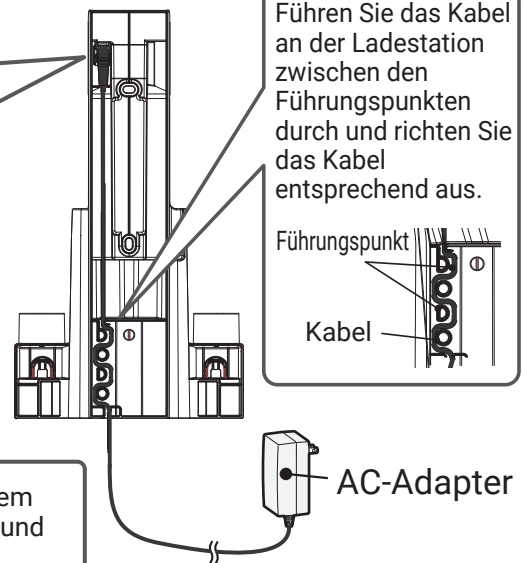

Auf der Ladestation

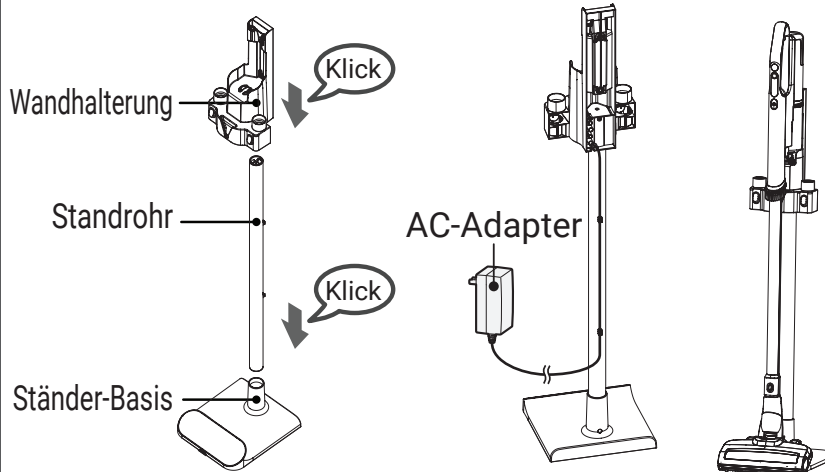

An der Wand

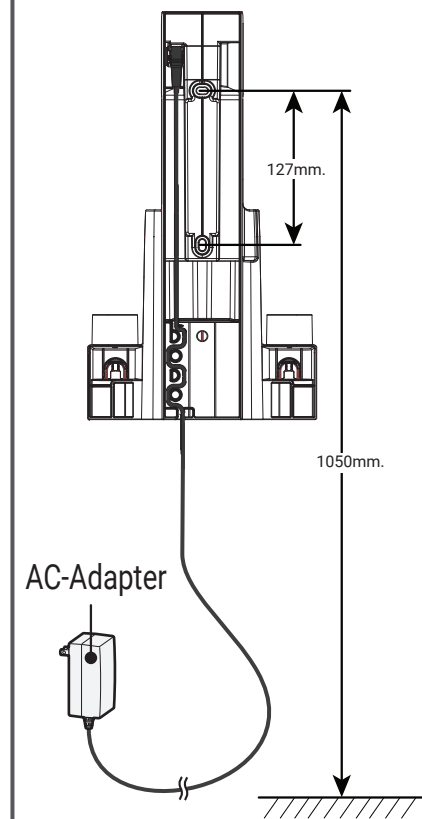

VORSICHT

Stellen Sie den Staubsauger nicht auf eine Ladestation, wenn der Staubsauger als Hand-Staubsauger verwendet wird.

Der Staubsauger könnte aus dem Ladegerät fallen und Verletzungen oder Schäden am Boden verursachen.

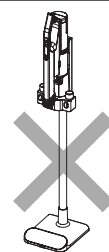

Aufladen des Staubsaugers

Laden Sie den Akku vor der ersten Nutzung vollständig auf, da er beim Kauf nicht vollständig aufgeladen ist. Der Ladevorgang dauert etwa 3 Stunden. (Es kann länger dauern, um den Akku aufzuladen, je nach Faktoren wie der Umgebungstemperatur und wie lange der Staubsauger in Betrieb war.)

1

Den Staubsauger mit dem Ladegerät aufladen

Befestigen Sie den AC-Adapter am Ladegerät. → (S.DE-18)
Stecken Sie den AC-Adapter dann in eine Steckdose.

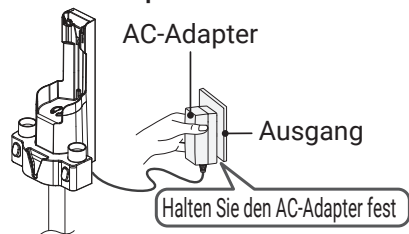

Aufladen des Staubsaugers mit Hilfe des AC-Adapters.

Stecken Sie den AC-Adapter in eine Steckdose.

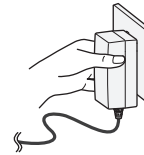

VORSICHT

Halten Sie den AC-Adapter fest, wenn Sie ihn ausstecken. Es wird nicht empfohlen, das Kabel zu ziehen. Wenn Sie am Kabel ziehen, kann es beschädigt werden oder einen Kurzschluss auslösen, was zu einem elektrischen Schlag oder Brand führen kann.

2

Stellen Sie den Staubsauger auf das Ladegerät.

Hinweis Wenn Sie den Staubsauger mit dem Ladegerät aufladen möchten, achten Sie darauf, dass der Staubbehälter am Staubsauger angebracht ist.

- Stecken Sie die Fixpunkte des Ladegeräts in die Rille des Staubsaugers.
- Wenn der Staubsauger in das Ladegerät gestellt wird und der AC-Adapter angeschlossen ist, schaltet die Akku-Anzeige ein.
- Nachdem das Gerät vollständig aufgeladen ist, geht die Akku-Anzeige aus.

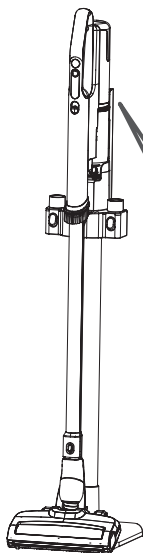

Stellen Sie den Staubsauger sicher in das Ladegerät, und führen Sie den Vorsprung des Ladegeräts in die Rille des Staubsaugers ein.

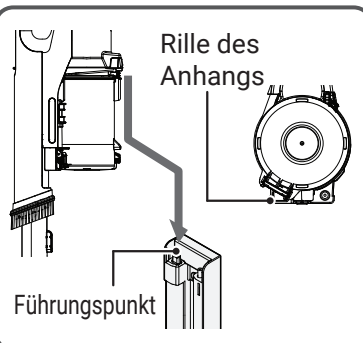

Stecken Sie den Anschluss des AC-Adapters in die Klemmen des Staubsaugers.



VORSICHT

Das Risiko einer Beschädigung des Bodens.

- Wenn Sie den Staubsauger über den AC-Adapter aufladen möchten, achten Sie darauf, dass der Staubsauger auf einem ebenen Boden steht.
- Ziehen Sie nicht am Staubsauger, wenn dieser auf dem Boden oder einer anderen flachen Ebene steht.

- Wenn der AC-Adapter an den Staubsauger angeschlossen ist, geht die Staubsauger-Anzeige an.
- Nachdem das Gerät vollständig aufgeladen ist, geht die Akku-Anzeige aus.

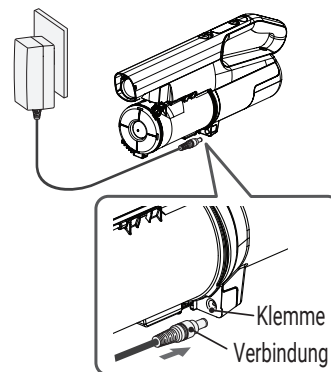

- Wenn Sie den Staubsauger längere Zeit lang nicht verwenden, stecken Sie den AC-Adapter aus und entfernen Sie den Akku aus dem Staubsauger.
- Solange der AC-Adapter mit dem Staubsauger verbunden ist, lädt der Akku automatisch und regelmäßig auf, wenn der Akkustand niedrig ist. Sollten Sie den Staubsauger jedoch zwei Monate oder länger nicht verwenden, kann sich der Akku entleeren, selbst wenn der Staubsauger an den AC-Adapter angeschlossen und dieser in eine Steckdose eingesteckt ist. Falls dies geschieht, bevor Sie den Staubsauger verwenden, entfernen Sie die Verbindung des AC-Adapters vom Staubsauger und stecken Sie sie wieder ein.
- Wenn Sie den AC-Adapter vom Staubsauger trennen, nachdem die Akkuanzeige abschaltet (was bedeutet, dass der Akku vollständig geladen ist), und den AC-Adapter wieder an den Staubsauger anschließen, schaltet die Akku-Anzeige ein (was bedeutet, dass der Akku geladen wird), aber das weist nicht auf ein Problem mit dem Staubsauger hin.
- Während der Staubsauger aufgeladen wird, können sowohl der Staubsauger als auch der AC-Adapter heiß werden, was aber nicht auf ein Problem mit dem Staubsauger hinweist.
- Der Staubsauger funktioniert nicht, selbst wenn die Steuertasten während des Aufladens gedrückt werden.

Hinweis

- Wenn Sie den Akku aufladen, achten Sie darauf, dass die Umgebungstemperatur zwischen 5 °C und 35 °C beträgt. Wenn Sie den Akku außerhalb dieses Temperaturbereichs aufladen, kann das dazu führen, dass er nicht vollständig geladen wird. Dadurch kann es passieren, dass der Akku lange Zeit zum Aufladen benötigt, oder dass Sie den Staubsauger nur kurze Zeit verwenden können.
- Wenn die Akku-Anzeige nicht einschaltet, oder nur kurz angeht und dann wieder abschaltet, entfernen Sie den Staubsauger aus dem Ladegerät und setzen Sie ihn wieder ein.
- Wenn Sie den Staubsauger zum ersten Mal verwenden, oder nachdem der Staubsauger lange Zeit nicht verwendet wurde, kann es sein, dass der Akku lange zum Aufladen braucht, oder dass Sie den Staubsauger nur kurze Zeit lang nutzen können.
- Wenn Sie den Staubsauger neben einem Radiogerät aufladen, kann das zu Interferenzen führen. Wenn Sie den Staubsauger aufladen, stecken Sie den AC-Adapter in eine Steckdose, die mindestens 2 Meter von einem Radiogerät entfernt ist.

Verlängerung der Akkulebensdauer

- Achten Sie darauf, den Staubsauger nach jeder Nutzung aufzuladen, selbst wenn Sie den Staubsauger nur kurze Zeit verwenden.
- Wenn der Staubsauger länger als einen Monat nicht verwendet wird, laden Sie die Batterie vor der Aufbewahrung bitte vollständig auf. Wenn Sie den Staubsauger einmal im Jahr aufladen, wenn er nicht verwendet wird, verlängert das die Akkulebensdauer. (Die Aufbewahrung eines leeren Akkus verschlechtert die Leistung und die Lebensdauer des Akkus.)
- Wenn der Staubsauger während des Betriebs plötzlich ausgeht, können Sie ihn möglicherweise noch kurze Zeit verwenden, indem Sie auf die Steuertasten drücken. Dies wird jedoch nicht empfohlen. Dadurch verkürzt sich die Lebensdauer des Akkus.

Auseinanderbauen der Ladestation

1 Den AC-Adapter ausstecken.

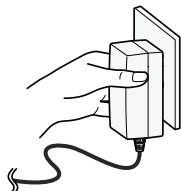

2 Trennen Sie das Kabel und die Verbindung und entfernen Sie dann die Wandhalterung und das Ständerrohr.

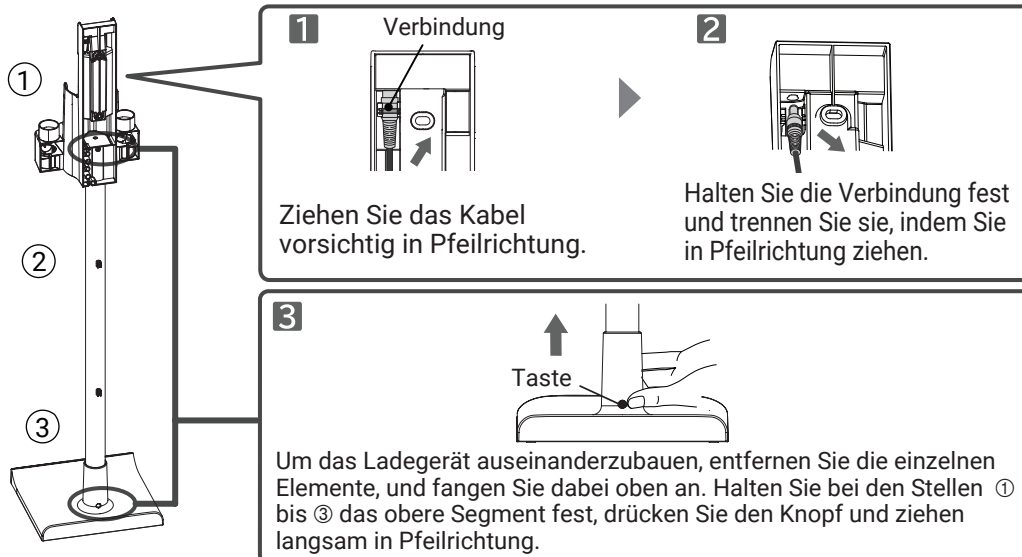

Verwendung des Staubsaugers

Wenn der Staubsauger an das Ladegerät angeschlossen ist.

Wenn der AC-Adapter direkt mit dem Staubsauger verbunden ist.

1 Entfernen Sie den Staubsauger vom Ladegerät.

Halten Sie den Griff fest und ziehen Sie den Staubsauger nach oben.

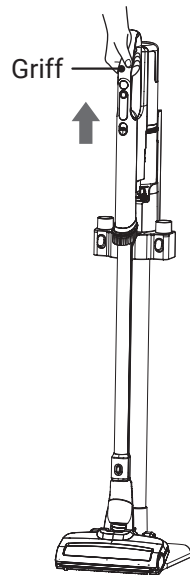

Entfernen Sie den Verbinder des AC-Adapters vom Staubsauger.

Halten Sie den Verbinder des AC-Adapters fest und trennen Sie ihn vom Staubsauger.

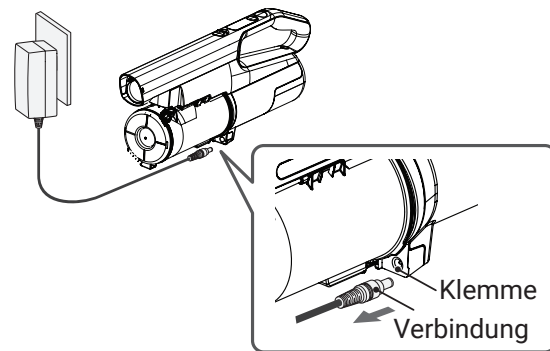

⚠ VORSICHT

Wenn Sie den AC-Adapter trennen, halten Sie den Verbinder fest. Ziehen Sie nicht am Kabel.

Wenn Sie am Kabel ziehen, kann es beschädigt werden oder einen Kurzschluss auslösen, was zu einem elektrischen Schlag oder Brand führen kann.

2 Einen Aufsatz anbringen. → (S.DE-15)

Beim Wechseln eines Zubehörs entfernen Sie es, indem Sie die Entriegelungstaste in Pfeilrichtung schieben und das Zubehör in Pfeilrichtung herausziehen.

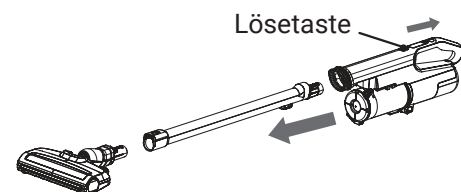

3 Drücken und halten Sie die Taste , um zu starten, und drücken Sie erneut, um zu stoppen.

Wenn Sie nach dem Anhalten erneut starten möchten, warten Sie bitte 3 Sekunden lang.

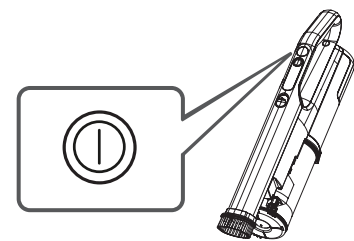

4 Drücken Sie die Taste , um den Betriebsmodus zu ändern.

Niedrig: Für die normale Reinigung. Mitte: Für die schonende Teppichreinigung.
Hoch: Für kraftvolle Reinigung in stark verschmutzten Bereichen.
Die Dauerbetriebszeit finden Sie in den Spezifikationen.
Beachten Sie, dass die Nutzungsdauer je nach Umgebung und Verwendung variieren kann.

⚠ VORSICHT

Das Risiko von Verletzungen oder Schäden am Boden.

Drücken oder schlagen Sie den Staubsauger nicht gewaltsam auf den Boden.

Der Staubsauger könnte sich verformen oder der Staubbehälter könnte herunterfallen.

Hinweis

Entfernen Sie den Akku während des Betriebs nicht vom Staubsauger. Dies könnte zu Fehlfunktionen führen.

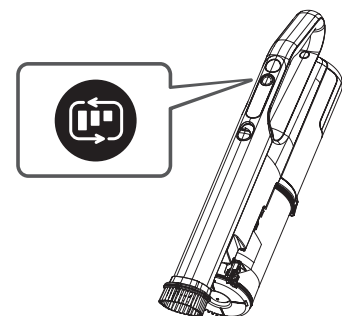

5 Aufladen des Staubsaugers nach der Verwendung. → (S.DE-19)

Verwendung des Zubehörs

Saugkopf

■ Entsprechend des Bodentyps verwenden

Saugen Sie effizient und gründlich, indem Sie den Saugkopf vor und zurück über den Boden bewegen.

Teppich

Durch Bewegung nach vorne und hinten reinigen. Beim Zurückziehen werden Staub und Schmutz gründlich erfasst. Wenn Sie einen neuen Teppich zum ersten Mal reinigen, können dabei viele lose Fäden erfasst werden.

Bodenbelag

Um Schäden am Boden zu vermeiden, bewegen Sie den Staubsauger entlang der

- **Bodenmaserung.**
- Wenn Sie einen neuen Boden reinigen, kann die Oberfläche zu glänzen anfangen. Wenn noch immer Staub und Schmutz auf dem Boden liegen, nachdem Sie den Staubsauger an sich herangezogen haben, heben Sie den Saugkopf an und bewegen Sie den Staubsauger von sich weg (wieder über den Staub und Schmutz).



WARNUNG

Verletzungsgefahr

Stellen Sie den Saugkopf nicht auf Körperteile (beispielsweise auf Ihre Füße), wenn Sie ihn herziehen.

Das könnte dazu führen, dass Ihr Körperteil sich in der Drehbürste verfängt.

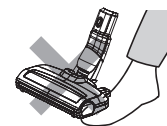

VORSICHT

Risiko der Beschädigung des Bodens

Wenn Sie den Saugkopf zu sich herziehen.

Drücken Sie den Saugkopf nicht fest gegen den Boden.

- Der Boden könnte leicht beschädigt werden, vor allem bei Böden aus Zypressen oder gepolstertem Bodenbelag*.
*Gepolsterter Bodenbelag ist ein Boden, bei dem die Oberfläche beispielsweise mit Vinylchlorid gepolstert ist.
- Wenn Sie den Saugkopf fest gegen unebene Oberflächen wie Schwellen drücken, können die Räder abnutzen oder der Boden könnte beschädigt werden.
- Wenn sich in den Rädern Staub und Schmutz verfängt und sich die Räder nicht mehr drehen, kann dies zu Verschleiß und Beschädigungen am Boden führen.
Führen Sie regelmäßig (Mindestens einmal im Monat) eine Wartung durch. → (S.DE-39, DE-40)
- Nach längerer Nutzung können sich die Bürsten, Räder und die Drehbürste abnutzen. Wenn Sie einen verschlissenen Saugkopf verwenden, kann dies den Boden beschädigen. Sie können die Bürsten oder Räder nicht eigenständig auswechseln. Bitte wenden Sie sich an einen zugelassenen Servicemitarbeiter von Hitachi, damit dieser die Bürsten, Räder und die Drehbürste zusammen auswechselt.

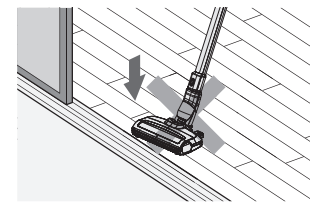

Räder

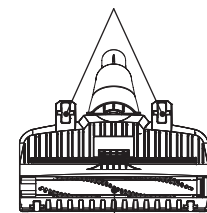

Drehbare Bürste

Hinweis

- Der Staubsauger kann je nach Bodenart schwerer zu bedienen sein. Wechseln Sie in solchen Fällen in den Niedrig-Modus.
- Wenn die Saugleistung abfällt, könnte es sein, dass Staub und Schmutz den Einlass des Saugkopfs blockieren. Führen Sie in diesem Fall eine Wartung der Filter durch (mit Wasser abwaschen). → (S.DE-37 bis DE-38)
- Drücken Sie den Saugkopf nicht kräftig gegen den Boden, da dieser darauf Kratzer hinterlassen könnte.
Wenn der Saugkopf eine Spur auf dem Boden hinterlässt, verwenden Sie den Staubsauger in diesem Bereich nicht mehr und entfernen Sie die Spur mit einem weichen Tuch.



WARNUNG

Verletzungsgefahr

Berühren Sie nicht die Drehbürste oder den Sicherheitsschalter des Drehkopfs.

Die Drehbürste könnte sich drehen. Seien Sie vor allem in der Nähe von Kindern vorsichtig.

Handliche Bürste

Vor der Verwendung am Staubsauger anbringen.

Sie können Aufsätze anbringen, während sich die handliche Bürste am Staubsauger befindet.

Anbringen der handlichen Bürste

- 1 Passen Sie die Position des Vorsprungs an der Seite der handlichen Bürste mit der Rille am Staubsauger an.

- 2 In Pfeilrichtung drücken.

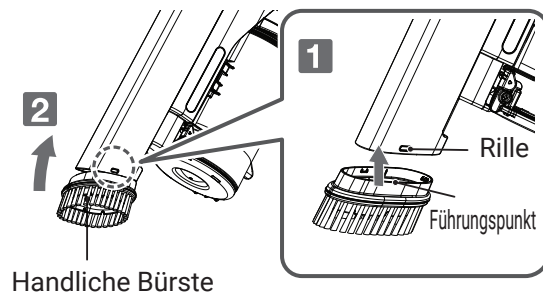

Entfernen der handlichen Bürste

- Drücken Sie auf die Rille an der handlichen Bürste und ziehen Sie sie in Pfeilrichtung.

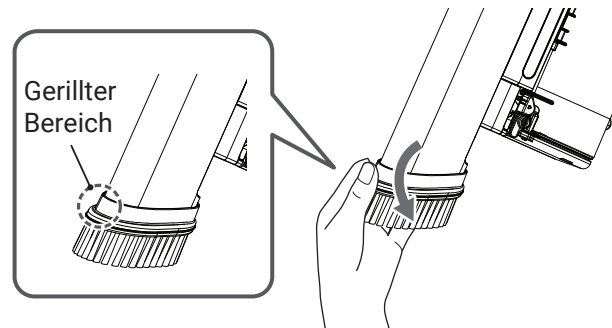

VORSICHT

Risiko eines elektrischen Schlage, eines Brand, einer Fehlfunktion oder von Schäden.

- Verwenden Sie die Spitze des Staubsaugers nicht ohne die handliche Bürste.
- Drücken Sie nicht gegen Gegenstände, die leicht beschädigt werden könnten, wie beispielsweise Klaviere.

Hinweis

- Es könnte beschädigt werden, wenn Sie zu viel Kraft anwenden. Wenn die handliche Bürste zu stark auf den Boden gedrückt wird, wird sie beschädigt, es kann ein Riss entstehen oder den Boden beschädigen.
- Die handliche Bürste kann mit Wasser gereinigt werden. Nachdem Sie sie mit Wasser gewaschen haben, lassen Sie sie vor der Verwendung auf natürlichem Wege trocknen. Wenn Sie die Bürste in nassem Zustand verwenden, kann es zu einer Fehlfunktion kommen.

Leistungsstarke Mini-Bürste

Dieser kompakte Saugkopf kann auf Sofas, Autositzen und für Bettlaken verwendet werden.

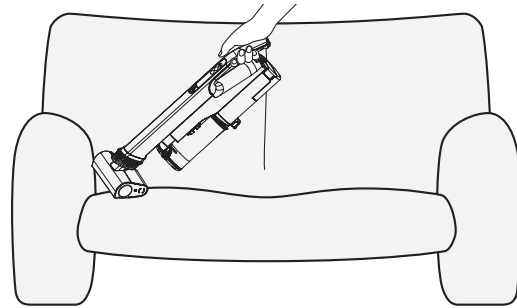
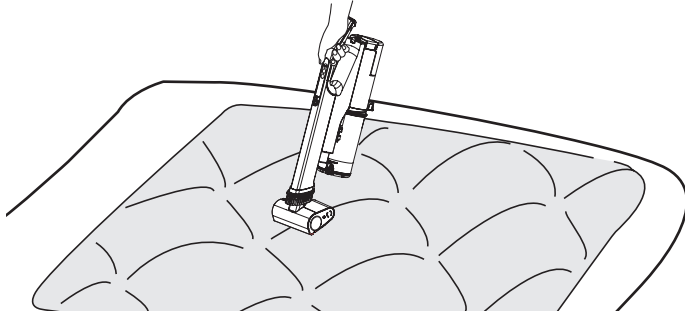

WARNUNG

Verletzungsgefahr

- **Stellen Sie die leistungsstarke Mini-Bürste nicht auf Ihre Körperteile (beispielsweise auf Ihre Füße), wenn Sie sie zu sich herziehen.**

Das könnte dazu führen, dass Ihr Körperteil sich in der Drehbürste verfängt.

- **Berühren Sie nicht die sich drehende Bürste.**

Die Drehbürste könnte sich drehen. Seien Sie vor allem in der Nähe von Kindern vorsichtig.

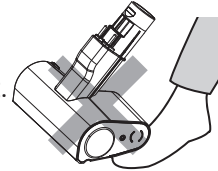

VORSICHT

Risiko von Schäden am Gewebe.

- Zur Verwendung auf Bettwäsche, Matratzen, Bettbezügen, Kissen, Sitzkissen, Stoffsofas und anderen Stoffprodukten.
- Nicht auf Holzmöbeln, Holzböden oder an Stellen mit glänzender Oberfläche verwenden, die leicht beschädigt werden können.
- Drücken Sie nicht fest gegen Materialien, die leicht beschädigt werden könnten, wie beispielsweise Leder.
- Lassen Sie die leistungsstarke Mini-Bürste im Betrieb nicht in der selben Position verankert.
- Nach längerer Nutzung könnten sich die Räder und die drehbare Bürste abnutzen.
Wenn Sie eine verschlissene leistungsstarke Mini-Bürste verwenden, könnte dies das Material beschädigen.

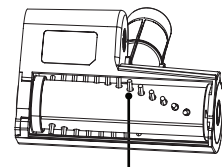

Drehbare Bürste

Hinweis

- Wenn Sie Gewebe reinigen, legen Sie es flach hin und drücken Sie nicht zu stark darauf. Wenn Sie gefaltetes Gewebe reinigen, kann es sich verwickeln und beschädigt werden.
- Der Staubsauger ist je nach zu reinigender Stelle möglicherweise schwer zu verwenden. Schalten Sie in diesem Fall in den Low-Mode-Betrieb.
- Wenn die Saugleistung abnimmt, könnte es sein, dass Staub und Schmutz den Einlass der leistungsstarken Minibürste blockieren. Führen Sie eine Wartung durch. → (S.DE-41 bis DE-42)
- Reinigen Sie die leistungsstarke Minibürste nicht mit Wasser (nur die Drehbürste darf mit Wasser gereinigt werden).
- Lassen Sie die Mini-Powerbürste nicht an Orten mit hohen Temperaturen, wie zum Beispiel in einem geparkten Auto unter der prallen Sonne.

2-Wege-Fugendüse

Führen Sie die Reinigung rasch durch, mit der Bürste an der Spitze.
Der Modus kann mit einer Berührung in den Fugendüsenmodus umgeschaltet werden, was beim Reinigen von Bücherregalen und Ritzen sehr hilfreich ist.

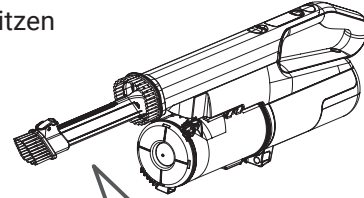
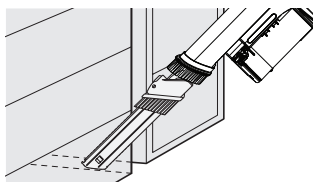
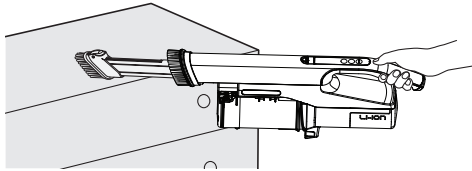

Um zwischen der Ritzendüse und der Ritzenbürste umzuschalten, halten Sie die Taste gedrückt und schieben Sie die Bürste in Pfeilrichtung.

Einstellung

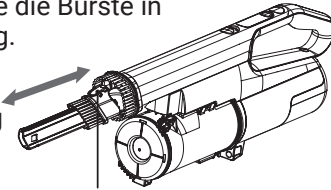

Schieben Sie die Bürste bei gedrückter Taste.



WARNUNG

Risiko einer Verletzung

Wenn Sie die Bürste schieben, halten Sie nicht die Schieberillen fest. Sie könnten sich die Hand einklemmen.

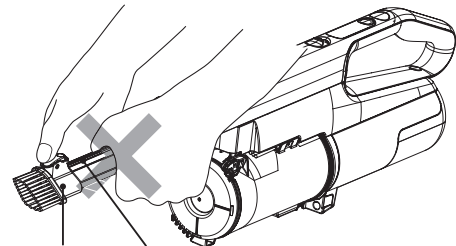

Bürste Schieberillen



VORSICHT

Risiko einer Beschädigung

Drücken Sie nicht gegen Gegenstände, die leicht beschädigt werden könnten, wie beispielsweise Klaviere.

Hinweis

- Es könnte beschädigt werden, wenn Sie zu viel Kraft anwenden. Nicht aus großer Höhe fallen lassen.
- Sie können die 2-Wege-Fugendüse waschen. Lassen Sie sie danach vor der nächsten Verwendung auf natürliche Weise trocknen. Wenn Sie die Bürste in nassem Zustand verwenden, kann es zu einer Fehlfunktion kommen.
- Wenn sich an der Spitze oder in der Düse Staub und Schmutz befindet, oder in der Schieberille, entfernen Sie diesen.

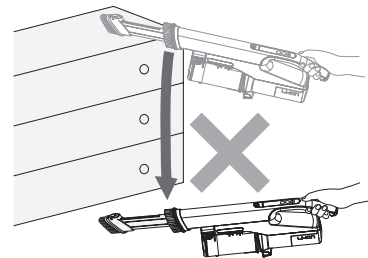

Mehrfach-Winkeldüse mit Bürste

- Befestigen Sie sie am Einlass des handlichen Saugers.

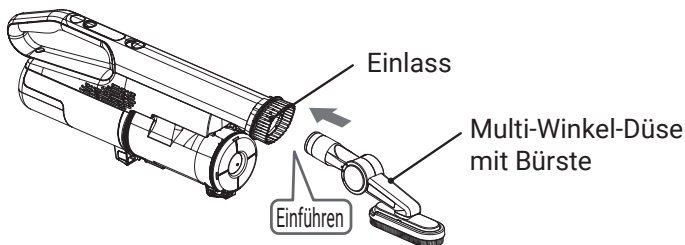

- Es ist eine frei bewegliche Düse, die weit unter Möbel und in Rillen eindringen kann.

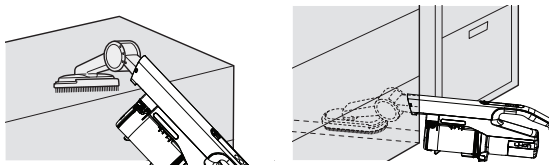

! VORSICHT

Risiko von Schäden.

Drücken Sie nicht gegen Gegenstände, die leicht beschädigt werden könnten, wie beispielsweise Klaviere.

- Sie können die unterschiedlichen Winkel auf den zu reinigenden Bereich einstellen.

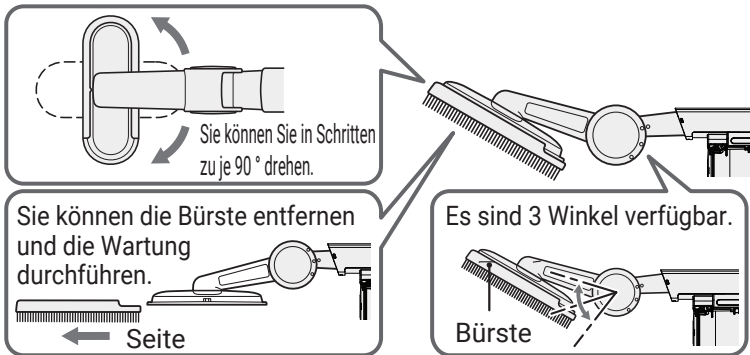

- Wenn Sie die Düse mit abgenommener Bürste verwenden, können Sie sie zum Reinigen von Stoffen, Vorhängen und so weiter verwenden.

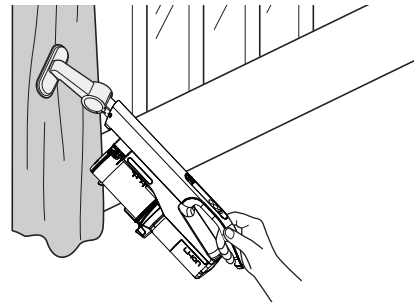

! WARNUNG

Risiko einer Verletzung.

- Wenn Sie den Winkel verändern, halten Sie nicht das drehbare Element fest. Sie könnten sich die Hand einklemmen.
- Drehen Sie das Element nicht, wenn sich Ihre Finger in der Multi-Winkel-Düse befinden. Sie könnten sich die Finger einklemmen.

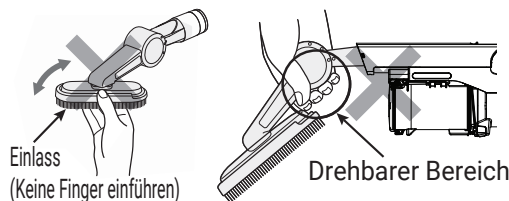

Hinweis

- Wenn Sie die Multi-Winkel-Düse (mit Bürste) verwenden, lassen Sie sie nicht fallen oder drücken Sie nicht zu fest in die Richtung **A**. Dies könnte zu Beschädigungen führen.
- Sie können die Multi-Winkel-Düse (mit Bürste) mit Wasser reinigen. Lassen Sie sie nach der Reinigung vor der nächsten Verwendung an der Luft trocknen. Wenn Sie Wasser aufsaugen, kann das zu Schäden führen.
- Wenn faseriger Staub das Ende oder das Innenleben der Multi-Winkel-Düse mit Bürste verstopft, wird die Saugleistung abgeschwächt und Sie sollten den Staub entfernen.

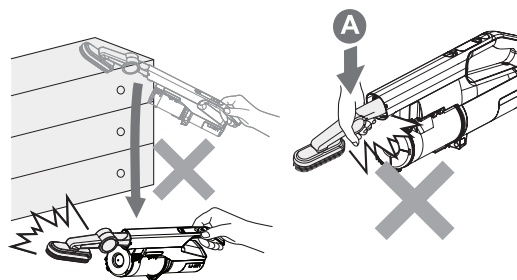

Nasses Zubehör (Separat erhältlich)

■ Montieren Sie die Nassbürste

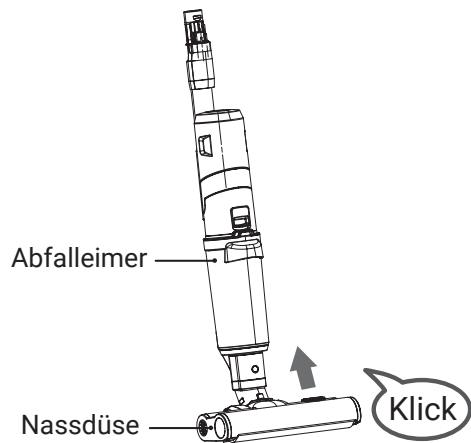

Führen Sie die Nassdüse in den Staubsaugerbehälter ein, bis Sie ein „Klick“-Geräusch hören.

■ Anbringen der Nassbürste auf dem Ständertablett

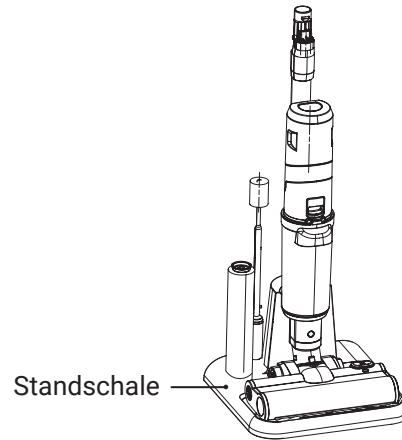

■ So füllen Sie Wasser in den Frischwassertank ein

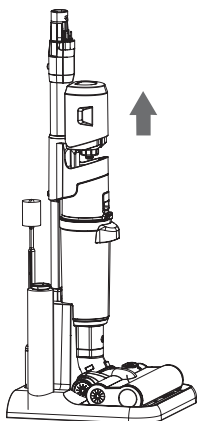

Ziehen Sie den Frischwassertank in Pfeilrichtung heraus.

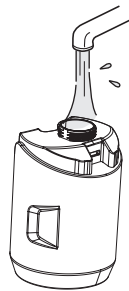

Wasser nachfüllen:
Öffnen Sie den Frischwassertank, um Wasser einzufüllen.

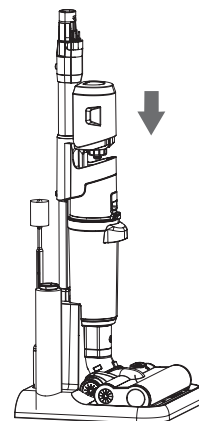

Setzen Sie den Frischwassertank in Pfeilrichtung ein.

■ Verwendung von Reinigungsmitteln

- Empfohlene Formel für die Verwendung von Reinigungsmitteln
 - Geringe Schaumbildung (wichtig)
 - pH: 6-8
 - Viskosität: <25 cP (25°C)
 - Die Dichte: 0.95-1.05 g/cm³

■ Wie man arbeitet

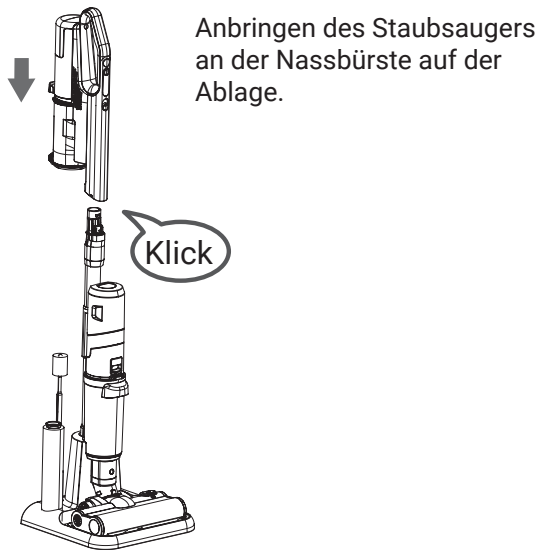

Schalten Sie den Staubsauger ein, das Gerät arbeitet im Nassmodus.

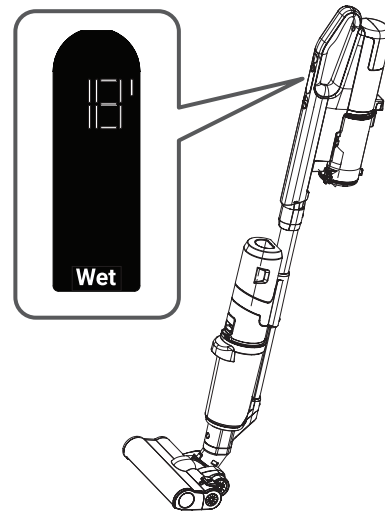

■ Wie man Wasser zum Reinigen versprüht

Drücken Sie die Spritztaste, um Wasser zu versprühen. Die LED leuchtet auf (Arbeitsstatus).
Um das Sprühen abzuschalten, drücken Sie erneut die Sprühtaste oder schalten Sie den Staubsauger aus.

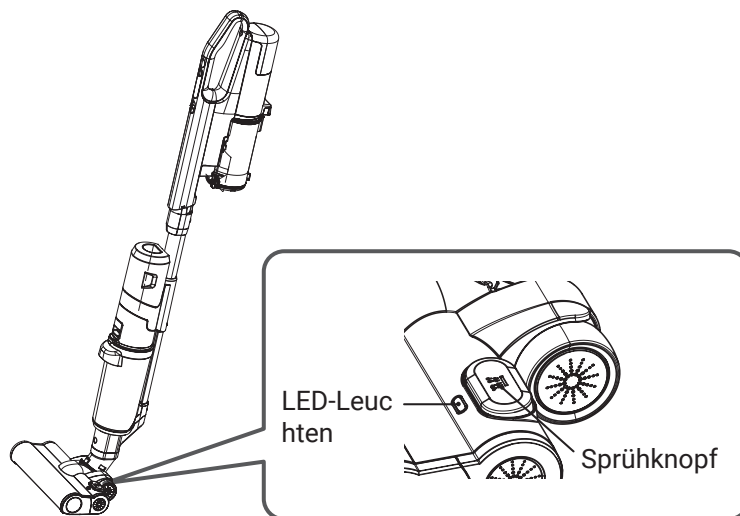

■ Verwendung je nach Art des harten Bodens

Saugen Sie effizient und gründlich, indem Sie den Saugkopf über den Boden hin und her bewegen.

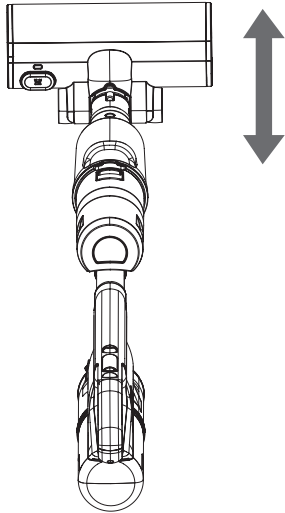

! VORSICHT

Risiko der Beschädigung des Bodens

- Nach längerer Nutzung können sich die Bürsten, Räder und die Drehbürste abnutzen. Wenn Sie einen verschlissenen Saugkopf verwenden, kann dies den Boden beschädigen. Sie können die Bürsten oder Räder nicht eigenständig auswechseln. Bitte wenden Sie sich an einen zugelassenen Servicemitarbeiter von Hitachi, damit dieser die Bürsten, Räder und die Drehbürste zusammen auswechselt.
- Bewegen Sie den Saugkopf nicht nach links oder rechts, wenn er nach vorne ausgerichtet ist.
- Ziehen Sie den Saugkopf nicht nach hinten, während Sie ihn hochhalten.

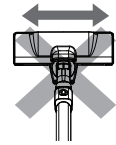

! WARNUNG

Verletzungsgefahr

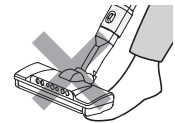

Stellen Sie den Saugkopf nicht auf Körperteile (beispielsweise auf Ihre Füße), wenn Sie ihn herziehen.

Das könnte dazu führen, dass Ihr Körperteil sich in der Drehbürste verfängt.

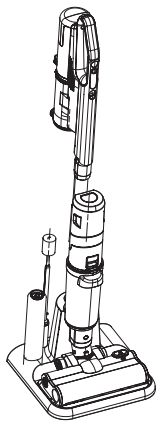

■ Selbstreinigung verwenden



1. Schalten Sie das Gerät nach der Reinigung aus und stellen Sie es auf die Ablage.
2. Schalten Sie den Staubsauger ein.
3. Drücken Sie die Taste  so lange, bis der Nassmodus blinkt, dann wird der Vorgang gestartet.
4. Drücken Sie den Sprühknopf, um das Wasser auf die Reinigungsbürste zu sprühen.
5. Der Selbstreinigungsprozess dauert 2,5 Minuten, und die blinkende Anzeige des Nassmodus erlischt.
6. Wenn Sie möchten, dass die Borsten der Bürste trockener sind. Drücken Sie die Taste , bis der Selbstreinigungsprozess erneut beginnt, ohne die Sprühtaste zu drücken.

! VORSICHT

Risiko eines elektrischen Schlags, eines Brand, einer Fehlfunktion oder von Schäden.

- Verwenden Sie das Gerät nicht zum Saugen von Wasser oder feuchten Bereichen, ohne dass die Nassbürste angebracht ist, da dies das Gerät beschädigen kann.

Entleeren des Staubbehälters und Reinigung der Filter

Zyklon-Reiniger benötigen keine Papier-Beutel, da die hohe Saugkraft Staub und Schmutz zusammendrückt. Wir empfehlen, Staub und Schmutz nach jeder Verwendung zu entfernen, und die Filter häufig zu reinigen.

- Leeren Sie den Staubbehälter, bevor der Staub das Maximalniveau erreicht, wie in der Anleitung angegeben. Überschreitet der Staub das Maximalniveau, kann es schwieriger werden, Staub und Schmutz aus dem Behälter zu entfernen.
- Staub und Schmutz werden möglicherweise nicht verwirbelt, je nachdem, um welche Art von Staub und Schmutz es sich handelt, und wie er sich anhäuft, was normal ist.

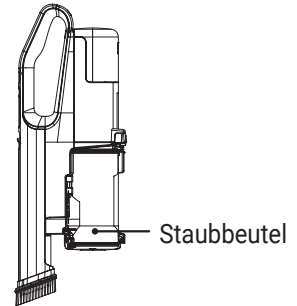

Hinweis Feiner Staub und Schmutz kann in die Luft geraten, wenn Sie den Staubbehälter leeren. Leeren Sie den Staubbehälter in einer gut belüfteten Umgebung, beispielsweise im Freien, oder tragen Sie eine Maske, um keinen Staub oder Schmutz einzusatmen.

Überprüfung des Staub-Füllstands im Staubbehälter

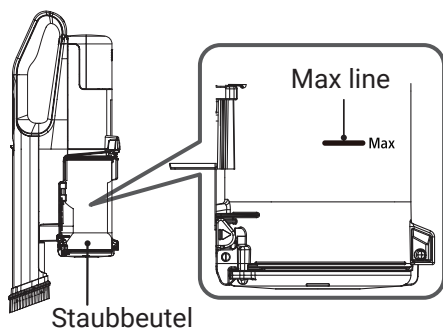

- Wenn Sie Schmutz und Staub aus dem Staubbehälter leeren, entfernen Sie auch den Staub, der sich am Behälter festgesetzt hat und reinigen Sie den Filter. → (S.DE-30, DE-33)
Wenn sich Staub und Schmutz um den inneren
- Zylinderfilter festgesetzt haben und nicht entfernt werden können, entfernen und warten Sie den inneren Zylinderfilter. → (S.DE-34)

Leerung des Staubbehälters [wenn er am Staubsauger befestigt ist]

1

- 1 Kippen Sie den Staubsauger und leeren Sie ihn über einem Mülleimer aus. 2 Drücken Sie die Entsorgungstaste

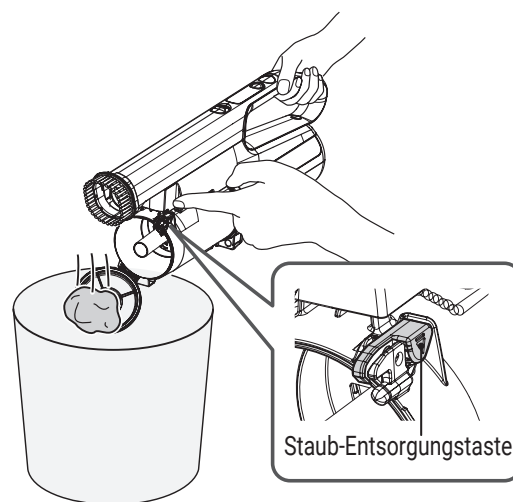
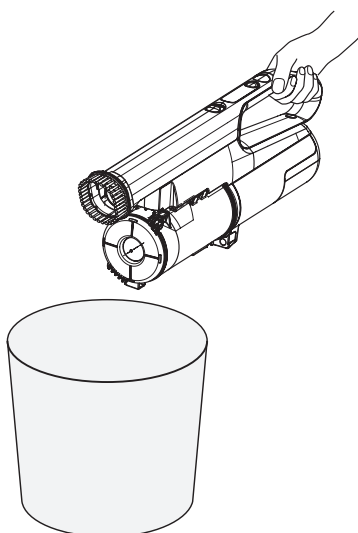

Leeren des Staubbehälters (Fortsetzung)

2 Entfernen Sie Staub und Schmutz.

Entfernen Sie Staub, Schmutz und Feinstaub mit einem weichen Tuch oder ähnlichem.

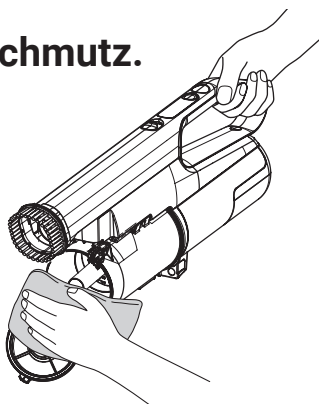

! VORSICHT

Risiko einer Beschädigung
Möglicherweise haben Sie versehentlich scharfe Gegenstände wie Glassplitter oder Nadeln eingesaugt. Seien Sie bei der Wartung vorsichtig.

3 Schließen des Deckels des Staubbehälters.

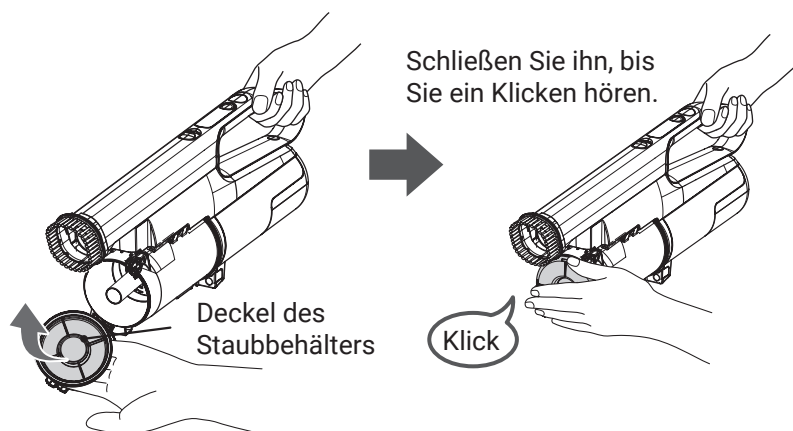

Hinweis

Um starke Saugkraft beizubehalten, führen Sie regelmäßig eine Wartung des Filters durch. → (S.DE-33, DE-34, DE-37)

Leeren des Staubbehälters [wenn er vom Staubsauger entfernt wurde]

1 Halten Sie den Staubbehälter fest und ziehen Sie an der Freigabe-Taste des Staubbehälters.

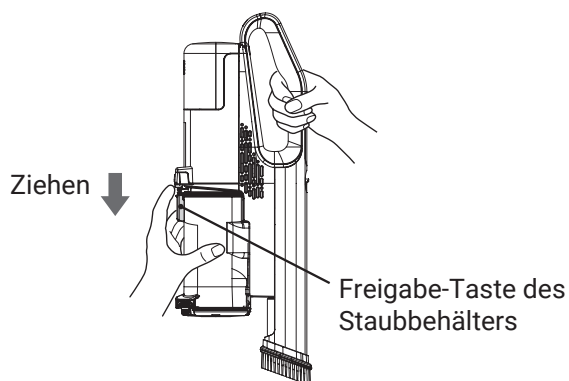

2 Ziehen Sie den Staubbehälter in Pfeilrichtung heraus.

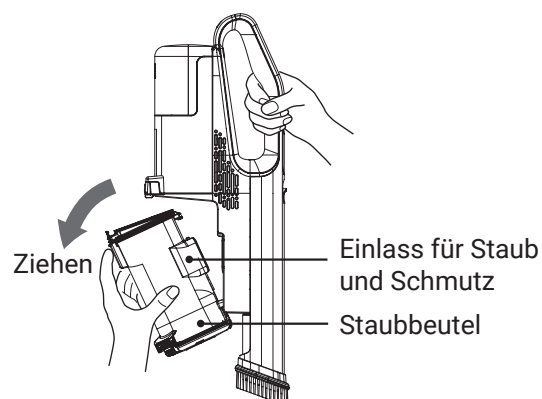

Hinweis

- Entfernen Sie den Staubbehälter nicht, wenn der Staubsauger auf dem Boden steht. Dabei könnten Staub und Schmutz austreten.
- Wenn Staub und Schmutz im Inneren des Staubsaugers austreten, entfernen Sie den Staub und Schmutz und setzen Sie den Staubbehälter wieder ein wie zuvor.
- Drehen Sie den Einlass für Staub und Schmutz nicht nach unten, wenn Sie den Staubbehälter festhalten oder einsetzen. Dabei könnten Staub und Schmutz austreten.

3

Öffnen Sie den Deckel des Staubbehälters und entleeren Sie ihn.

Achten Sie darauf, dass der Deckel des Staubbehälters nach unten zeigt und drücken Sie dann die Staub-Entsorgungstaste.

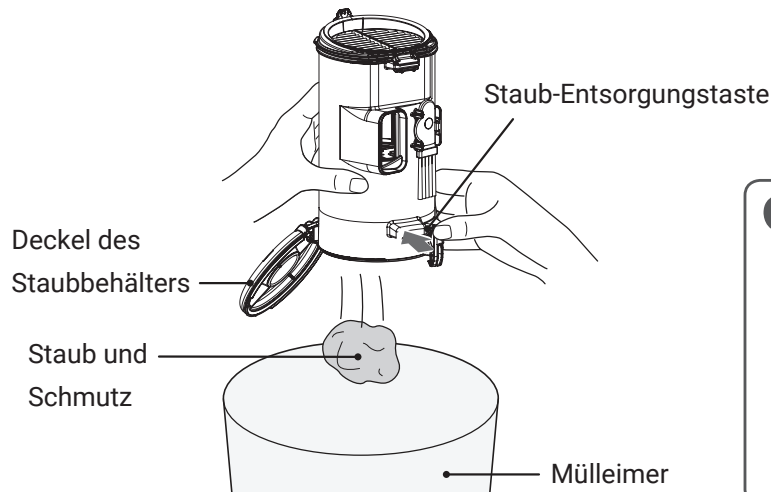

Hinweis

Je nach der Art und Weise des Staubs und Schmutzes, und je nachdem wie er sich anhäuft, kann es sein, dass er schwer zu entfernen ist. Klopfen Sie auf die Seiten des Staubbehälters, oder entfernen Sie den inneren Zylinderfilter.

4

Entfernen Sie Staub und Schmutz.

- 1 Entfernen Sie die Wartungsbürste, die sich an der Rückseite des Staubbehälters befindet.
- 2 Entfernen von Staub, Schmutz und Feinstaub mit der Wartungsbürste.

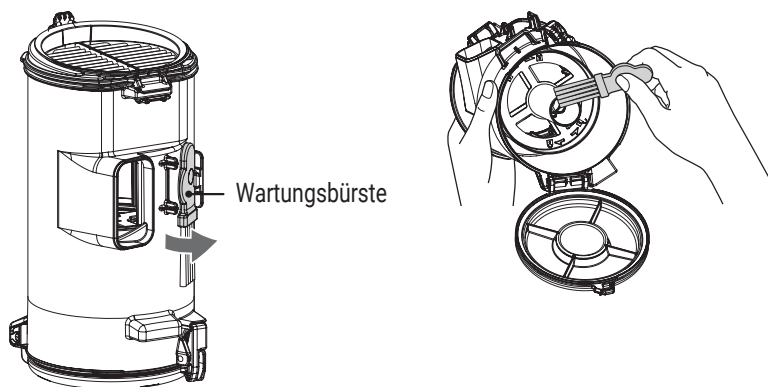

⚠ VORSICHT

Verletzungsgefahr

Möglicherweise haben Sie versehentlich scharfe Gegenstände wie Glassplitter oder Nadeln eingesaugt. Seien Sie bei der Wartung vorsichtig.

5

Schließen des Deckels des Staubbehälters.

Schließen Sie ihn, bis Sie ein Klicken hören.

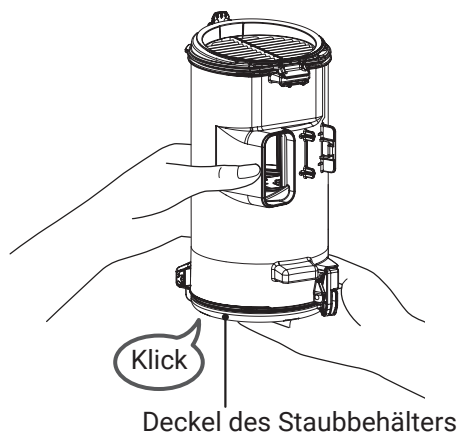

Reinigung der Filter

Filter reinigen

1 Den sauberen Filter öffnen.

- 1 Stellen Sie den Staubbehälter auf dem Boden ab.
- 2 Halten Sie den unteren Teil des Staubbehälters fest, heben Sie die Knöpfe des sauberen Filters an und öffnen Sie die Abdeckung in Pfeilrichtung.

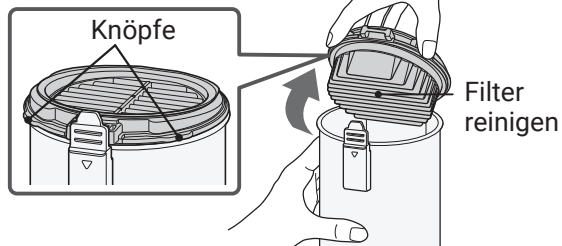
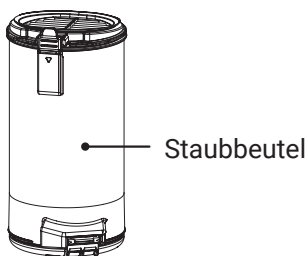

2 Entfernen Sie Staub und Schmutz vom sauberen Filter.

- 1 Entfernen Sie den sauberen Filter.
- 2 Entfernen Sie festen Staub und Schmutz mit der Wartungsbürste.

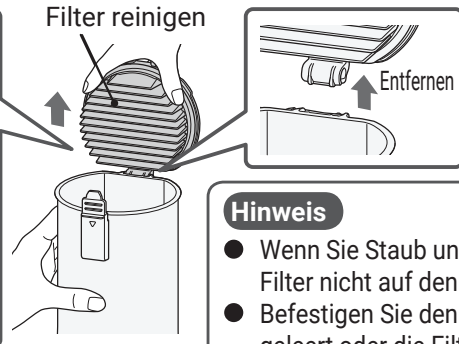

Hinweis

- Wenn Sie Staub und Schmutz entfernen, schlagen Sie den sauberen Filter nicht auf den Boden, da dies zu Schäden führen könnte.
- Befestigen Sie den Schwammfilter, nachdem Sie den Staubbehälter geleert oder die Filter gereinigt haben.
- Verwenden Sie die Wartungsbürste, die im Lieferumfang des Staubsaugers enthalten ist, um den sauberen Filter zu reinigen.

Führen Sie eine Wartung durch (mit Wasser waschen), wenn Sie der Meinung sind, dass zu viel Staub vorhanden ist, oder die Saugkraft gering ist. → (S.DE-37)

3 Bringen Sie den sauberen Filter an.

Befestigen Sie den sauberen Filter in umgekehrter Reihenfolge, wie Sie ihn entfernt haben.

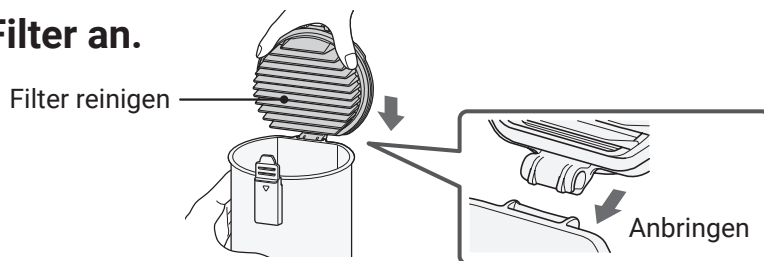

4 Schließen Sie den sauberen Filter.

Drücken Sie fest darauf, bis Sie ein Klicken hören.

Hinweis

Achten Sie darauf, dass der Filter angebracht ist.

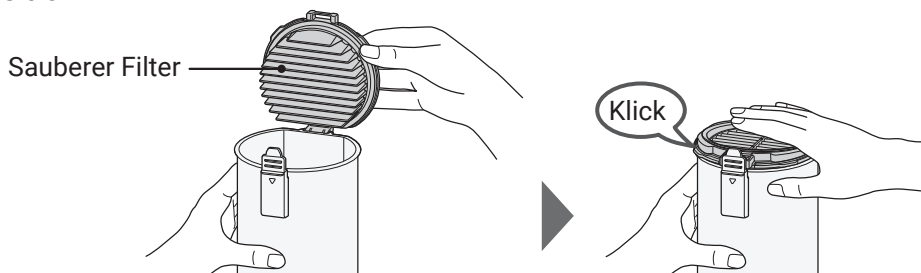

Innerer Zylinderfilter • Innere Zylinderkappe

1

Öffnen Sie den Deckel des Staubbehälters → (S.DE-32) und entfernen Sie den inneren Zylinderfilter.

1 Drehen Sie die Markierung  auf der Kappe bis zum Anschlag

2 Heben Sie den inneren Zylinderfilter gerade nach oben.

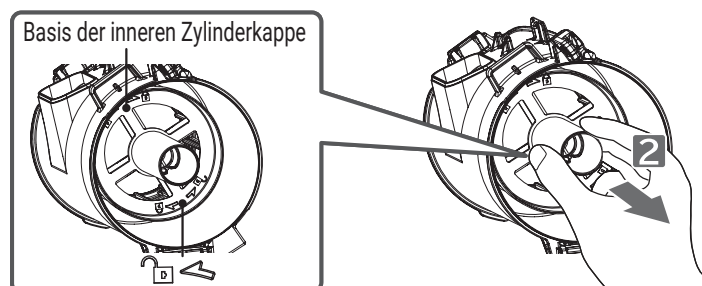

Hinweis

Staub und Schmutz könnten austreten, wenn der Staubbehälter entfernt wird. Entfernen Sie den Staubbehälter über eine Zeitung oder dergleichen.

2

Entfernen Sie Staub und Schmutz vom inneren Zylinderfilter.

Sie können ganz einfach Staub und Schmutz im inneren Zylinderfilter entfernen, indem Sie die Wartungsbürste in Pfeilrichtung schieben.

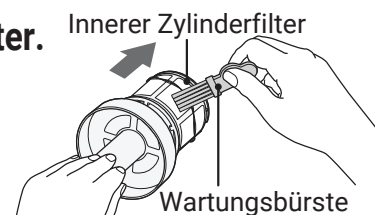

3

Befestigen Sie den inneren Zylinderfilter und schließen Sie den Deckel des Staubbehälters. → (S.DE-32)

1 Setzen Sie den inneren Zylinderfilter in der Mitte des Staubbehälters ein

2 Drehen Sie das Symbol  auf dem Deckel des Staubbehälters, bis Sie ein Klicken hören.

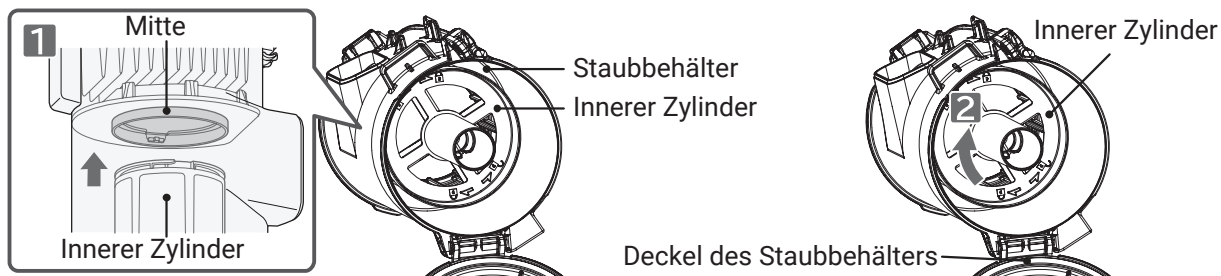

Hinweis

Wenn der Filter nicht sicher befestigt ist, kann er beim Entleeren des Staubbehälters herausfallen. Außerdem kann die Nutzung des Staubsaugers mit nicht sicher befestigtem Filter zu ungewöhnlichen Geräuschen im Bereich des Filters führen.

4

Befestigen Sie die Wartungsbürste am Haken des Staubbehälters.

1 Befestigen Sie die Wartungsbürste am Haken des Staubbehälters.

2 Drücken Sie kräftig auf den Knopf der Wartungsbürste, bis Sie ein Klicken hören.

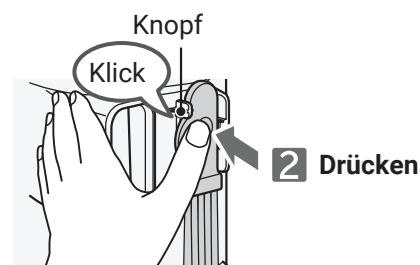
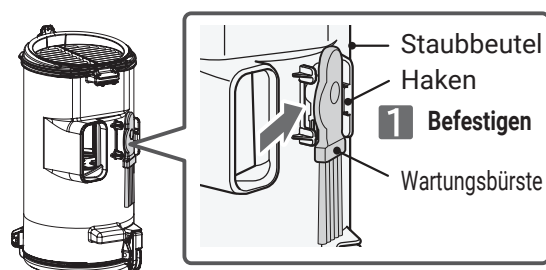

Hinweis

Wenn die Wartungsbürste nicht sicher an der Rückseite des Staubbehälters befestigt ist, kann die Bürste abfallen, wenn Sie den Staubsauger verwenden. Befestigen Sie die Wartungsbürste sicher an der Rückseite des Staubbehälters.

Anbringen des Staubbehälters

Anbringen des Staubbehälters

- 1** Befestigen Sie die Rille des Staubbehälters am Führungspunkt des Staubsaugers.

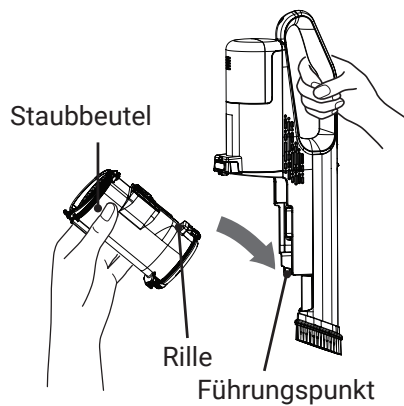

- 2** Drücken Sie den Staubbehälter fest, bis Sie ein Klicken hören.

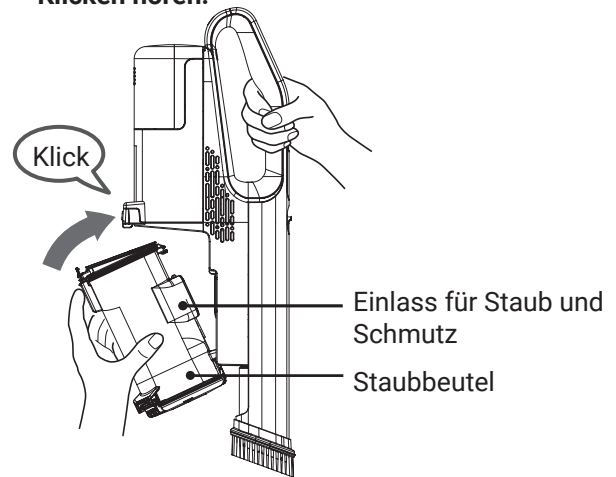

WARNUNG

Verletzungsgefahr

Lehnen Sie den Staubsauger nicht gegen Möbel und stellen Sie horizontal ihn auf eine Ebene.



VORSICHT

Risiko von Verletzungen oder Schäden am Boden.

- Wenn Sie den Staubsauger zusammen mit der Ladestation tragen, kann sich der Staubsauger von dieser lösen.
- Bewegen Sie den Staubsauger nicht über den Boden, wenn diese in der Ladestation ist.

Wartung

Um mit hoher Saugkraft zu saugen, empfehlen wir Ihnen, häufig Wartungen durchzuführen.

Staubsauger, Aufsätze, Zubehör für Aufsätze

Führen Sie eine Wartung durch, wenn Sie der Meinung sind, dass sich zu viel Staub angehäuft hat.
Befeuchten Sie ein weiches Tuch und wringen Sie es gründlich aus.



WARNUNG

Risiko eines Bruchs, Brands, elektrischen Schlags oder einer Verletzung.

- Wenn Sie das Ladegerät reinigen, ziehen Sie den AC-Adapter aus der Steckdose.
- Wenn Sie den Staubsauger reinigen, trennen Sie den Verbinder des AC-Adapters aus dem Staubsauger.
- Verwenden Sie keine brennbaren oder entzündlichen Elemente (Verdünner, Benzen und so weiter).



VORSICHT

Verletzungsgefahr

Bevor Sie eine Wartung am Staubsauger durchführen, stellen Sie sicher, dass dieser abgeschaltet ist.

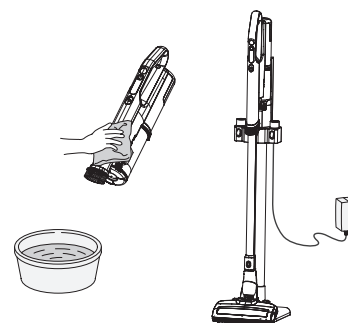

Hinweis

Verwenden Sie keinen Alkohol, Reinigungsmittel, chemisch behandelte Wischtücher und so weiter. Dies könnte zu Rissen oder einer Verfärbung führen.

Klemmen am Staubsauger und am AC-Adapter

Stellen Sie die Verwendung des Staubsaugers ein → (S.DE-16), entfernen Sie den Akku vom Staubsauger → (S.DE-50) und wischen Sie ihn mit einem trockenen Tuch ab.

- Ziehen Sie den Stecker des AC-Adapters aus der Steckdose.
- Bevor Sie Wartungsarbeiten am Staubsauger vornehmen, trennen Sie den Anschluss des AC-Adapters vom Staubsauger.

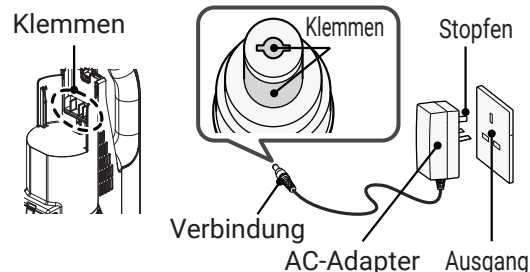

Abwaschbare Bauteile

Sie können die folgenden Bauteile abwaschen: 2-Wege-Fugendüse → (S.DE-25), handliche Bürste → (S.DE-23), Multi-Winkeldüse mit Bürste → (S.DE-26), ReinigungsfILTER → (S.DE-37), Schwammfilter → (S.DE-37), innerer Zylinderfilter und Staubbehälter → (S.DE-37 bis DE-38) und Rotationsbürsten → (S.DE-40).

Waschen Sie keine anderen Anhänge oder Bauteile mit Wasser ab.

Nachdem Sie einen Anhang oder ein Bauteil mit Wasser abgewaschen haben, lassen Sie es gründlich trocknen, bevor Sie es wieder verwenden.

Es dauert etwa 24 Stunden, bis der saubere Filter und der Schwammfilter getrocknet sind.

(Die Trockendauer hängt von der Umgebung und der Jahreszeit ab.)

Hinweis

Während der Wartung können Staub und Schmutz in die Luft gelangen. Führen Sie die Wartung in einer gut belüfteten Umgebung durch (beispielsweise im Freien), oder tragen Sie eine Maske, um zu verhindern, dass Sie Staub und Schmutz einatmen.

Wartung der Filter (mit Wasser)

Waschen Sie die Filter mit Wasser, wenn die Filteranzeige rot blinkt oder wenn die Saugkraft der Staubsaugers gering ist.

Sauberer Filter, Schwammfilter

1 Waschen Sie die Filter mit Wasser und der Wartungsbürste.

- Entfernen Sie vorsichtig Staub und Schmutz von den Filtern, bevor Sie diese mit Wasser waschen.
- Entfernen und waschen Sie den sauberen Filter mit Wasser → (S.DE-33)
- Wenn Sie den sauberen Filter mit Wasser waschen, entfernen Sie sorgfältig jeglichen Staub und Schmutz, der in den Rillen festsetzt.

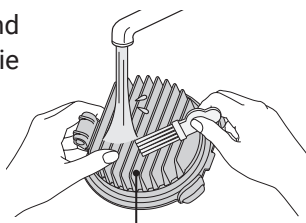

Filter reinigen

! VORSICHT

Verletzungsgefahr

Möglicherweise haben Sie versehentlich scharfe Gegenstände wie Glassplitter oder Nadeln eingesaugt. Seien Sie bei der Wartung vorsichtig.

Hinweis

Verwenden Sie die Wartungsbürste, die im Lieferumfang des Staubsaugers enthalten ist, um den sauberen Filter zu reinigen.

2 Um den Schwammfilter zu reinigen, spülen Sie ihn vorsichtig unter fließendem Wasser aus.

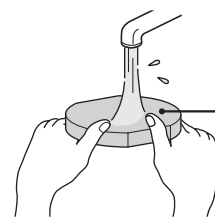

Schwammfilter

3 Den Filter an der Luft trocknen.

- Das Trocknen des sauberen Filters und des Schwammfilters dauert etwa 24 Stunden. (Die Trockendauer hängt von der Umgebung und der Jahreszeit ab.)
- Trocknen Sie die Filter nicht mit Heißluft, etwa von einem Fön. Das könnte zu Leistungsverlusten, Schäden oder Verformung führen.

4 Anbringen des Schwammfilters.

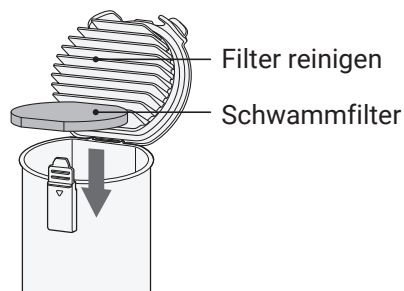

Filter reinigen

Schwammfilter

Hinweis

- Achten Sie darauf, den Schwammfilter einzusetzen. Wenn Sie ihn nicht einsetzen, kann der Papierfilter schneller als gewöhnlich verstopfen, und der Staubsauger kann während des Betriebs ungewöhnliche Geräusche machen.
- Nachdem Sie den Filter mit Wasser abgewaschen haben, lassen Sie ihn gründlich an der Luft trocknen, bevor Sie ihn wieder einsetzen. Sie dürfen die Filter nur in trockenem Zustand verwenden. Wenn sie feucht verwendet werden, könnten die Filter rasch verstopfen und die Saugkraft nimmt ab oder es entsteht ein seltsamer Geruch.

5 Bringen Sie den sauberen Filter an.

In umgekehrter Reihenfolge wieder anbringen. → (S.DE-33)

Innerer Zylinderfilter • Innere Zylinderkappe

1 Entfernen Sie den inneren Zylinderfilter. → (S.DE-34)

2 Waschen Sie den inneren Zylinderfilter und den Staubbehälter mit Wasser.

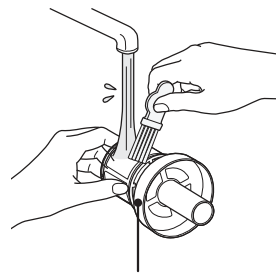

Innerer Zylinderfilter

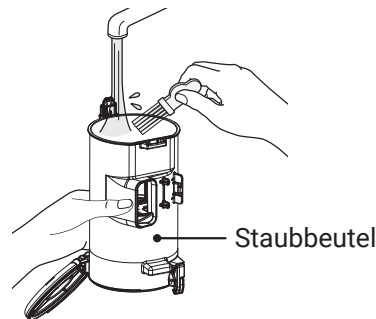

Staubbeutel

- Hinweis**
- Entfernen Sie vorsichtig Staub und Schmutz von den Filtern, bevor Sie diese mit Wasser waschen.
 - Lassen Sie nach dem gründlichen Waschen das Wasser aus dem inneren Zylinderfilter ab.

3 Den Filter an der Luft trocknen.

- Nachdem Sie den Filter gewaschen haben, lassen Sie ihn gründlich an der Luft trocknen, bevor Sie ihn wieder zusammensetzen.
Den Filter nur in trockenem Zustand verwenden. Wenn sie feucht verwendet werden, könnten die Filter rasch verstopfen und die Saugkraft nimmt ab oder es entsteht ein seltsamer Geruch.
- Trocknen Sie die Filter nicht mit Heißluft, etwa von einem Fön.
Das könnte zu Leistungsverlusten, Schäden oder Verformung führen.

4 Anbringen des inneren Zylinderfilters. → (S.DE-34)



VORSICHT

Risiko von Schäden am Staubsauger

Befestigen Sie den Staubbehälter und die Filter vor dem Betrieb.
Gelangt Staub oder Schmutz in den Motor, kann der Filter im Staubsauger verstopfen, und es können ungewöhnliche Geräusche vom Staubsauger ausgehen.
Wenden Sie sich in diesem Fall bitte an einen zugelassenen Service-Mitarbeiter von Hitachi.

- Hinweis** Wenn die Saugkraft schwach ist, obwohl Sie die Filter mit Wasser gereinigt haben, sind der saubere Filter, der Schwammfilter oder andere Bauteile möglicherweise verschlissen.
Um einen Ersatz anzufordern, wenden Sie sich bitte an einen zulässigen Service-Vertreter von Hitachi.

Reinigung des Saugkopfs

Wartung des Saugkopfs

- Führen Sie die Wartung durch, wenn die Saugkraft schwach ist oder wenn Schmutz zum Problem wird.
- Wir empfehlen regelmäßige Wartung (Mindestens einmal im Monat).
Staub und Schmutz, der Drehbürste, den Bürsten, den Rädern, dem Lufteinlass und an den beweglichen Teilen haftet, kann dazu führen, dass sich die Saugkraft verringert oder Fehlfunktionen entstehen.



VORSICHT

Verletzungsgefahr

Bevor Sie die Wartung durchführen, entfernen Sie den Saugkopf vom Staubsauger oder dem Verlängerungsrohr.

Anhaftenden Staub und Schmutz entfernen

Entfernen Sie anhaftenden Staub und Schmutz mit der 2-Wege-Fugendüse oder mit anderen Werkzeugen.

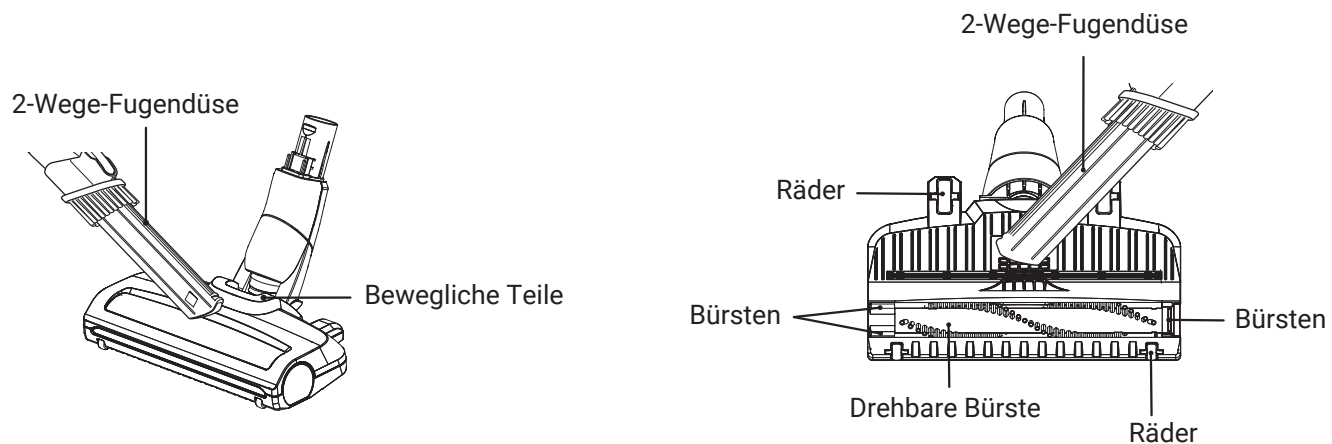

Entfernen Sie anhaftenden Staub und Schmutz

Entfernen Sie Schmutz und Staub mit einer Pinzette oder ähnlichem.

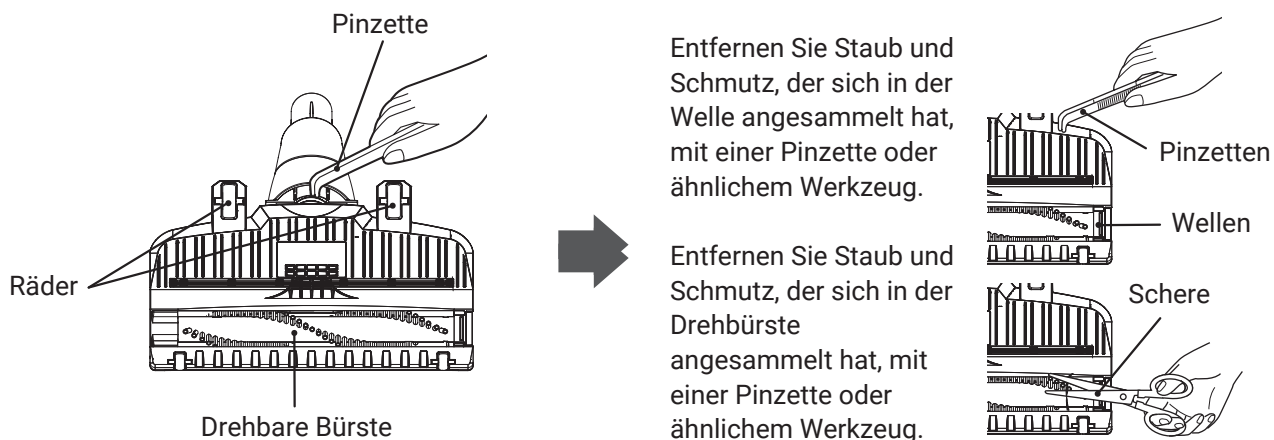

VORSICHT

Risiko einer Beschädigung des Bodens

- Wenn sich in den Rädern Staub und Schmutz verfängt und sich die Räder nicht mehr drehen, kann dies zu Verschleiß und Beschädigungen am Boden führen.
- Nach längerer Nutzung können sich die Bürsten, Räder und die Drehbürste abnutzen. Wenn Sie einen verschlissenen Saugkopf verwenden, kann dies den Boden beschädigen. Sie können die Bürsten oder Räder nicht eigenständig austauschen. Bitte wenden Sie sich an einen zugelassenen Servicemitarbeiter von Hitachi, damit dieser die Bürsten, Räder und die Drehbürste zusammen austauscht.

Wartung der Drehbürste

1 Entfernen Sie den Bürstenhalter.

- 1 Drehen Sie die Mini-Powerbürste um und öffnen Sie die Abdeckung.

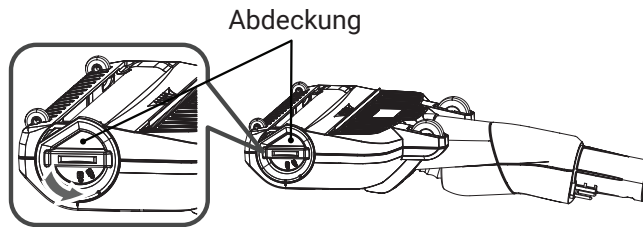

2 Entfernen Sie die Drehbürste und entfernen Sie Staub und Schmutz.

Entfernen Sie Staub und Schmutz

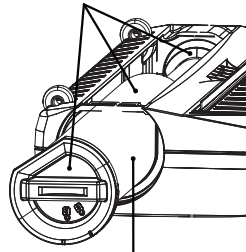

Drehbare Bürste

Entfernen Sie Staub und Schmutz, der sich in den Rillen festgesetzt hat mit einer Pinzette oder Ähnlichem.

Schneiden Sie mit einer Schere oder ähnlichem Werkzeug Staub und Schmutz, die in der rotierenden Bürste gefangen sind, ab und entfernen Sie sie.

Pinzette

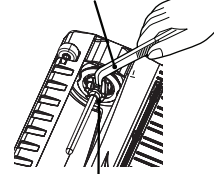

Rille

Schere

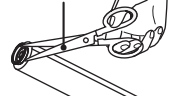

Die rotierende Bürste kann mit Wasser gewaschen werden.

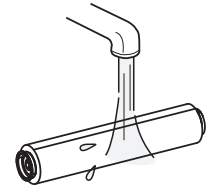

Hinweis

- Verwenden Sie keine Reinigungsmittel oder Bleiche oder dergleichen. Dies könnte zu Verfärbungen, Verformungen und so weiter führen.
- Nachdem Sie das Element mit Wasser abgewaschen haben, lassen Sie es an einem schattigen Ort gründlich trocknen, bevor Sie es wieder anbringen. Das Trocknen dauert etwa 24 Stunden. (Die Trockendauer hängt von der Umgebung und der Jahreszeit ab.)

3 Setzen Sie die Drehbürste in der ursprünglichen Position in der Rille ein.

- 1 Richten Sie die rotierende Bürste in der Nut aus.
- 2 Befestigen Sie sie in ihrer ursprünglichen Position.

Rille

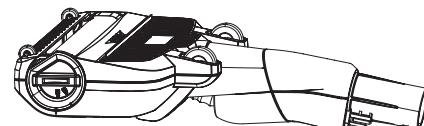
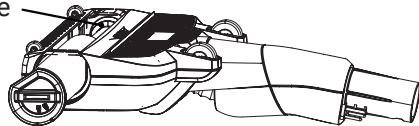

4 Befestigen Sie die Bürstenhalterung.

- 1 Drücken Sie die Abdeckung fest.
- 2 Schließen Sie die Abdeckung.

Abdeckung

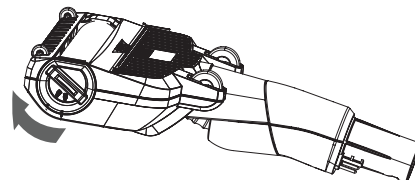
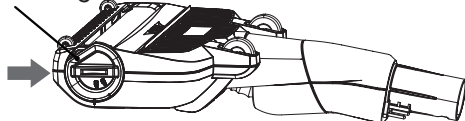

Hinweis

Befestigen Sie zuerst den Haken, und setzen Sie dann die Bürstenhalterung ein. Dies könnte zu Beschädigung führen.

Wartung der leistungsstarken Mini-Bürste

- Führen Sie die Wartung durch, wenn die Saugkraft schwach ist oder wenn Schmutz zum Problem wird.
- Wir empfehlen regelmäßige Wartung (Mindestens einmal im Monat).
Staub und Schmutz, die sich im Drehbürste, den Bürsten, den Rädern oder den beweglichen Bauteilen festgesetzt haben, können zu einer verringerten Saugkraft oder zu Fehlfunktionen führen.



VORSICHT

Verletzungsgefahr

Bevor Sie die Wartung durchführen, entfernen Sie die leistungsstarke Mini-Bürste aus dem Staubsauger oder dem Verlängerungsrohr.

Angehafteten Staub und Schmutz entfernen

Entfernen Sie anhaftenden Staub und Schmutz mit der 2-Wege-Fugendüse oder mit anderen Werkzeugen.

2-Wege-Fugendüse

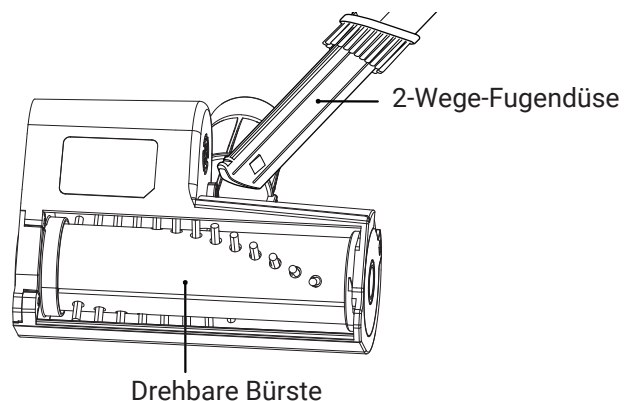
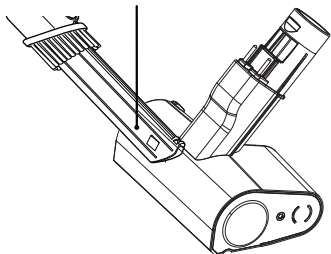

Entfernen Sie anhaftenden Staub und Schmutz

Entfernen Sie Schmutz und Staub mit einer Pinzette oder ähnlichem.

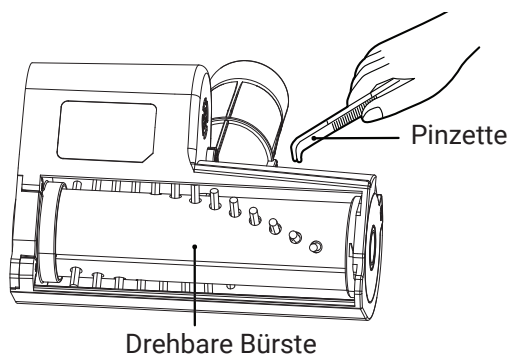

Entfernen Sie Staub und Schmutz in der Rille mit einer Pinzette oder ähnlichem Werkzeug.

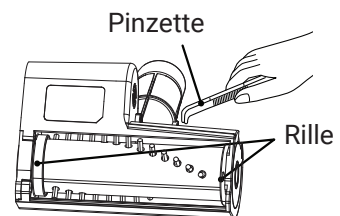

Entfernen Sie Staub und Schmutz, der sich in der Drehbürste angesammelt hat, mit einer Pinzette oder ähnlichem Werkzeug.

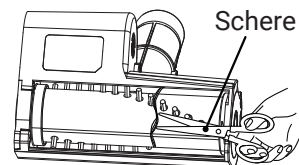

VORSICHT

Risiko einer Beschädigung

Drücken Sie nicht gegen Gegenstände, die leicht beschädigt werden könnten, wie beispielsweise Klaviere.

Wartung der Drehbürste

1 Entfernung des Bürstenhalters.

- 1 Drehen Sie die leistungsstarke Mini-Bürste um und schalten Sie die Abdeckung ein.

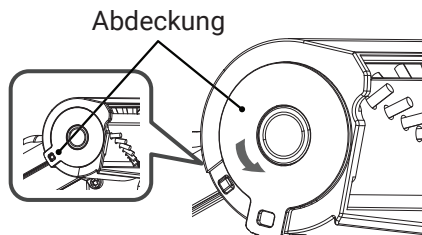

2 Entfernen Sie die Drehbürste und entfernen Sie Staub und Schmutz.

Entfernen Sie Staub und Schmutz

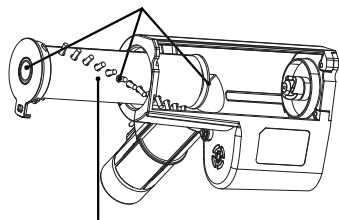

Drehbare Bürste

Entfernen Sie Staub und Schmutz, der sich in den Rillen festgesetzt hat mit einer Pinzette oder Ähnlichem.

Schneiden Sie mit einer Schere oder dergleichen Staub und Schmutz ab, der sich in der Drehbürste festgesetzt hat und entfernen Sie ihn.

Pinzette

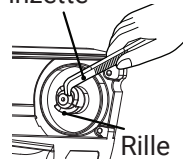

Schere

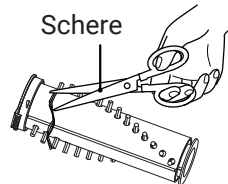

Die Drehbürste kann mit Wasser abgewaschen werden.

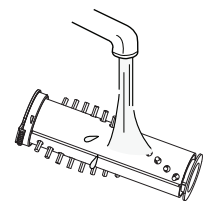

Hinweis

- Verwenden Sie keine Reinigungsmittel oder Bleiche. Das könnte zu einer Verfärbung oder Deformation führen.
- Wenn die Drehbürste mit Wasser gereinigt wurde, bringen Sie sie erst wieder an, nachdem Sie sie im Schatten haben trocknen lassen. Das Trocknen dauert etwa 24 Stunden. (Die Trockendauer hängt von der Umgebung und der Jahreszeit ab.)

3 Setzen Sie die Drehbürste in der ursprünglichen Position in der Rille ein.

- 1 Setzen Sie die Drehbürste in die Rille ein.

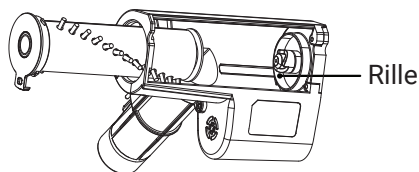

- 2 Befestigen Sie sie in der ursprünglichen Position.

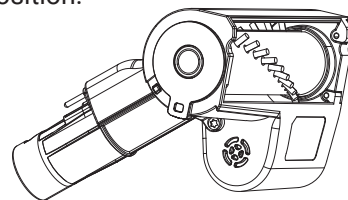

4 Befestigen Sie die Bürstenhalterung.

- 1 Drücken Sie die Abdeckung fest an.

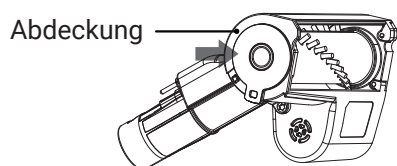

- 2 Schalten Sie die Abdeckung ab.

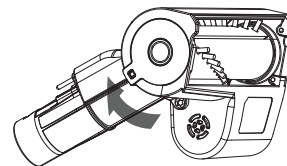

Hinweis

Befestigen Sie zuerst den Haken, und setzen Sie dann die Bürstenhalterung ein. Dies könnte zu Beschädigung führen.

Reinigung des nassen Zubehörs

Nasses Zubehör (Separat erhältlich)

- Entleeren Sie den Schmutzwassertank, bevor er den Wert „VOLL“ (Anzeigelinie) überschreitet. Wenn er den Wert „--- FULL“ überschreitet, können Wasser und Schmutz nicht mehr in den Schmutzwassertank zurückgesaugt werden.
- Wir empfehlen eine regelmäßige Reinigung oder Entleerung des Schmutzbehälters nach dem Gebrauch.

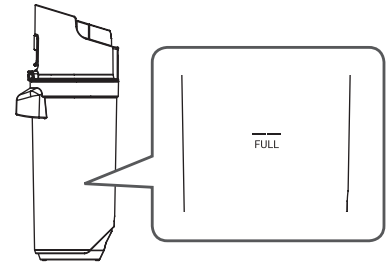

Reinigung des verschmutzten Tanks

Entfernen Sie den Schmutzwassertank und entleeren Sie das Schmutzwasser.

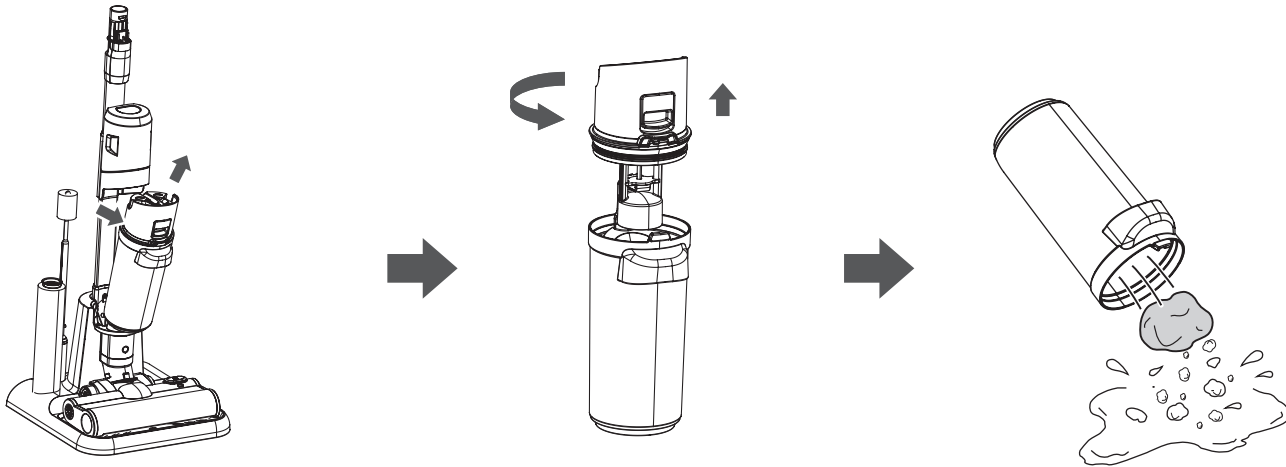

Drücken Sie den Knopf und entfernen Sie den verschmutzten Tank

Reinigen Sie den verschmutzten Tank und befestigen Sie ihn am Nasszubehör.

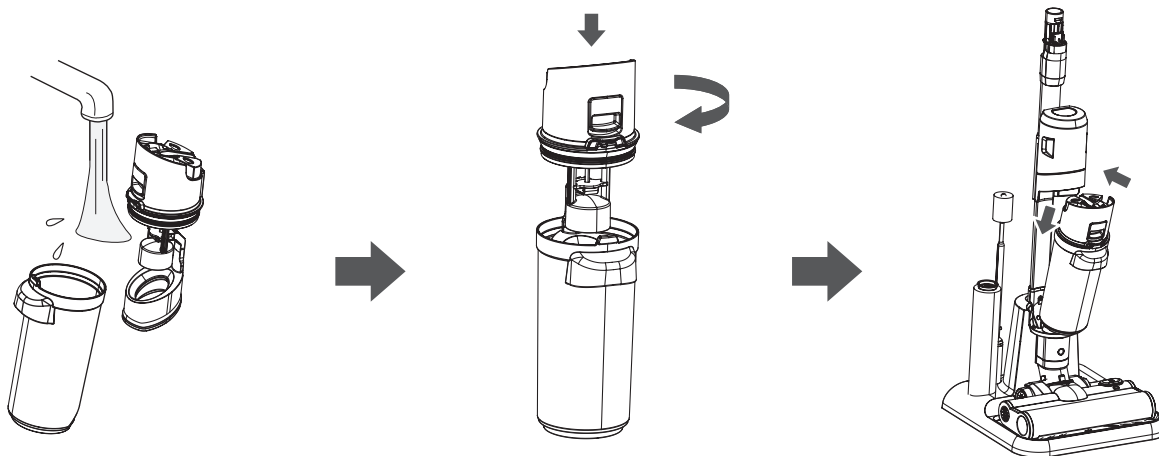

Wartung der Nassdüse (Separat erhältlich)

- Führen Sie die Wartung durch, wenn die Saugkraft schwach ist oder wenn Schmutz zum Problem wird.
- Wir empfehlen regelmäßige Wartung (Mindestens einmal im Monat).
Staub und Schmutz, der am Drehbürste, den Bürsten, den Rädern, dem Lufteinlass und an den beweglichen Teilen haftet, kann dazu führen, dass sich die Saugkraft verringert oder Fehlfunktionen entstehen.
- Halten Sie die Wasserablassdüse in gutem Zustand, um Kalkablagerungen und Wasserlecks im Inneren zu verhindern.



VORSICHT

Verletzungsgefahr

Nehmen Sie vor der Durchführung von Wartungsarbeiten die Nassdüse vom Staubsauger ab.

Anhaftenden Staub und Schmutz entfernen

Entfernen Sie anhaftenden Staub und Schmutz mit der 2-Wege-Fugendüse oder mit anderen Werkzeugen.

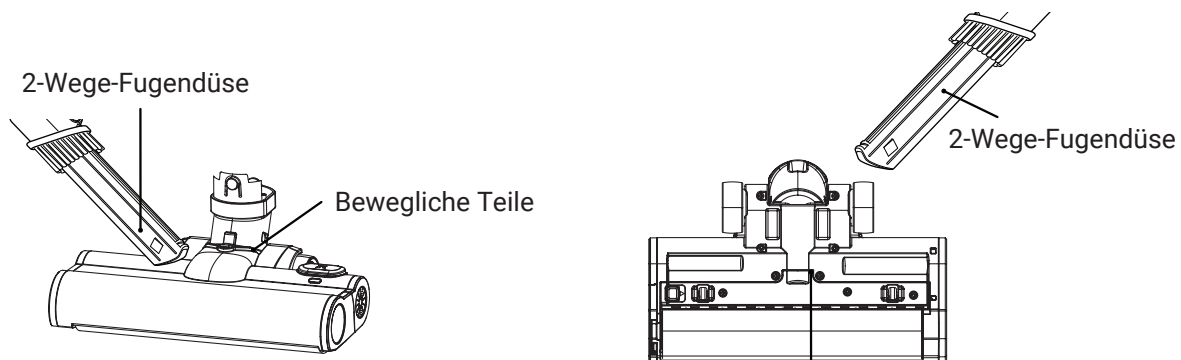

Entfernen Sie anhaftenden Staub und Schmutz

Entfernen Sie Schmutz und Staub mit einer Pinzette oder ähnlichem.

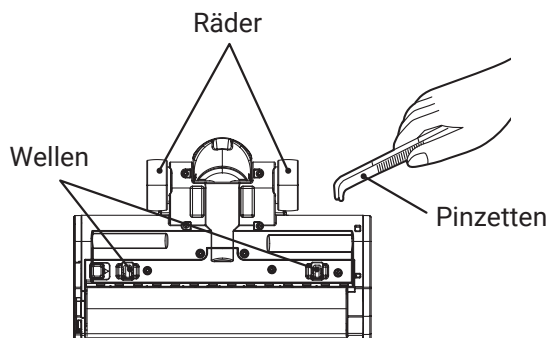

Entfernen Sie Staub und Ablagerungen, die sich in den Rädern und der Welle verfangen haben, mit einer Pinzette oder anderem Werkzeug.

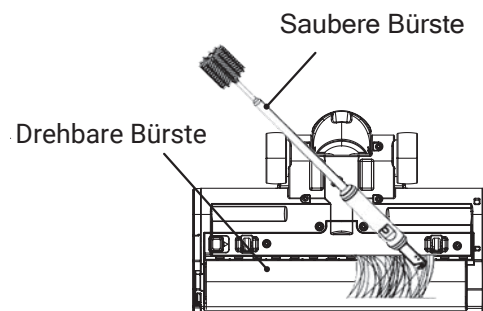

Entfernen Sie Staub und Verunreinigungen, die sich in der rotierenden Bürste verfangen haben, mit einer sauberen Bürste oder anderen Werkzeugen.



VORSICHT

Risiko einer Beschädigung des Bodens

- Wenn sich in den Rädern Staub und Schmutz verfängt und sich die Räder nicht mehr drehen, kann dies zu Verschleiß und Beschädigungen am Boden führen.
- Nach längerer Nutzung können sich die Bürsten, Räder und die Drehbürste abnutzen. Wenn Sie einen verschlissenen Saugkopf verwenden, kann dies den Boden beschädigen. Sie können die Bürsten oder Räder nicht eigenständig auswechseln. Bitte wenden Sie sich an einen zugelassenen Servicemitarbeiter von Hitachi, damit dieser die Bürsten, Räder und die Drehbürste zusammen auswechselt.

Hinweis

Üben Sie keinen übermäßigen Druck auf den Sicherheitsschalter aus. Dies könnte zu Beschädigung führen.

Wartung der Drehbürste (Separat erhältlich)

1

Entfernen Sie den Bürstenhalter.

- 1 Schieben Sie den Knopf in Pfeilrichtung und schalten Sie die Bürstenabdeckung ein.

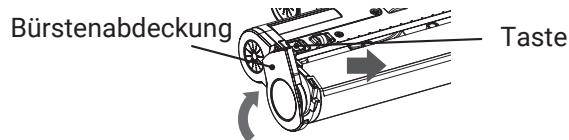

- 2 Entfernen Sie die rotierende Bürste

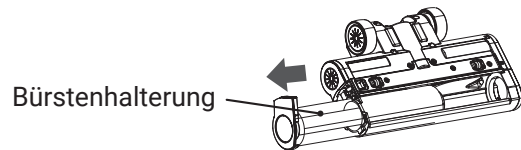

2

Entfernen Sie die Drehbürste und entfernen Sie Staub und Schmutz.

Entfernen Sie Staub und Schmutz

Nehmen Sie die Bürstenabdeckung ab



Entfernen Sie Staub und Schmutz, der sich in den Rillen festgesetzt hat mit einer Pinzette oder Ähnlichem.

Pinzette

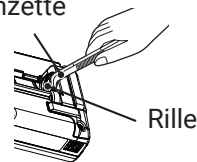

Entfernen Sie Staub und Schmutz, der sich in der Drehbürste festgesetzt hat mit einer Pinzette oder Ähnlichem.

Schere

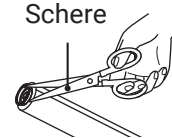

Waschen der Drehbürste mit Wasser

- 1 Mit Wasser waschen.

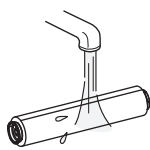

- 2 Übriges Wasser abschütteln.

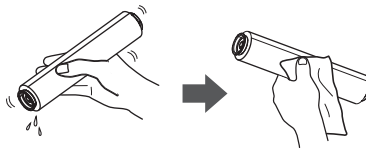

- 3 Gründlich an der Luft trocknen lassen.

Lehnen Sie die Bürste an, und lassen Sie sie im Schatten trocknen.



- Hinweis**
- Verwenden Sie keine Reinigungsmittel oder Bleiche oder dergleichen. Dies könnte zu Verfärbungen, Verformungen und so weiter führen.
 - Nachdem Sie das Element mit Wasser abgewaschen haben, lassen Sie es an einem schattigen Ort gründlich trocknen, bevor Sie es wieder anbringen.

3

Setzen Sie die Drehbürste in der ursprünglichen Position in der Rille ein.

- 1 Bringen Sie die Bürstenabdeckung an der Rotationsbürste an.

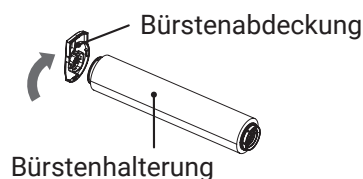

- 2 Bringen Sie es in seiner ursprünglichen Position an.

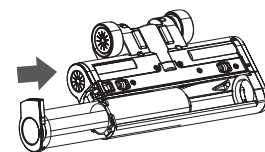

4

Befestigen Sie die Bürstenhalterung.

- 1 Drücken Sie die Abdeckung fest zu.

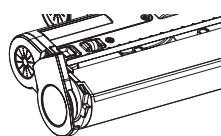

- 2 Schließen Sie den Deckel.

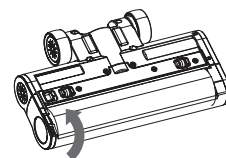

- Hinweis** Befestigen Sie zuerst den Haken, und setzen Sie dann die Bürstenhalterung ein. Dies könnte zu Beschädigung führen.

Fehlerbehebung

Bevor Sie eine Reparatur beantragen

Prüfen Sie erneut die folgenden Punkte nach

Der Staubsauger funktioniert nicht oder schaltet automatisch ab. Geringe Saugkraft. Die Drehbürste dreht sich nicht.

Der Sicherheitsschalter hat möglicherweise ausgelöst. Lösen Sie den Sicherheitsschalter auf folgende Weise.

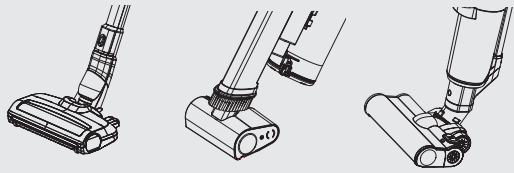

Sicherheitsschalter und Gründe	Die Saugkraft des Staubsaugers nimmt ab oder der Staubsauger schaltet während des Betriebs ab.		Die Drehbürste des Saugkopfs, die leistungsstarke Mini-Bürste oder einer nassen Bürste schaltet ab.	
	<p>Um zu verhindern, dass der Staubsaugermotor oder der Akku überhitzen, schaltet der Staubsauger möglicherweise manchmal in den Sicherheitsmodus, in dem der Staubsauger mit geringerer Leistung und geringerer Saugkraft läuft.</p> 		<p>Wenn der Staubsauger durchgehend gegen große Widerstandskraft gegen die Drehbürste betrieben wird, hält die Drehung der Bürste automatisch an, um zu verhindern, dass der Motor überhitzt.</p> 	
	Die Filteranzeige blinkt und weicht ab, der Staubsauger wechselt in den Niedrigmodus oder der Staubsauger hört auf zu arbeiten.	Die Anzeige C1 blinkt.	Die Filteranzeige blinkt.	Die Anzeige C2 blinkt.
	<p>Staub und Schmutz verstopfen den sauberen Filter oder den Schwammfilter → ①</p> <p>Betrieb bei verstopftem Einlass → ②</p>	<p>Der Akku ist heiß → ③</p> <p>Der Motor des Staubsaugers ist heiß → ③</p>	<p>Staub und Schmutz verstopfen den sauberen Filter oder den Schwammfilter → ①</p> <p>Betrieb bei verstopftem Einlass → ②</p>	<p>Fremdkörper, die sich im Staubsauger fangen haben → ④</p> <p>Der Saugkopf wird gegen den zu reinigenden Bereich gedrückt → ⑤</p>

Wenn der Staubsauger weiterhin läuft, stoppt er automatisch.

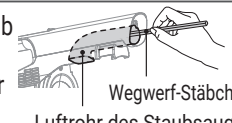

Anweisungen	Drücken Sie die Taste  auf dem Staubsauger, um den Betrieb einzustellen.				
	①	②	③	④	⑤
	<p>Leeren Sie den Staubbehälter oder warten Sie den Staubbehälter oder die Filter. → (S.DE-30~DE-34, DE-37~DE-38)</p>	<p>Entfernen Sie Gegenstände, die den Einlass verstopfen.</p>	<p>Warten Sie, bis der Staubsauger abgekühlt ist. Dies kann einen Moment dauern.</p>	<p>Entfernen Sie die Fremdkörper aus der Drehbürste → (S.DE-39~DE-42, DE-44~DE-45)</p>	<p>Drücken Sie den Saugkopf nicht stark gegen den Boden oder den Teppich.</p>

Der Sicherheitsschalter löst sich nach 5 bis 60 Minuten, und Sie können den Staubsauger dann wieder ganz normal verwenden.

Sonstige Probleme

Problem	Was Sie überprüfen sollten	Anweisungen	Seite
Die Saugkraft nimmt ab oder der Staubsauger stoppt während des Betriebs.	Ist der Akkustand niedrig? (Die Akkuanzeige blinkt etwa einmal pro Sekunde)	Laden Sie den Staubsauger auf, indem Sie ihn in das Ladegerät stecken oder den AC-Adapter am Staubsauger anbringen.	S.DE-19
	Ist die Abluft ungewöhnlich heiß?	Stellen Sie den Betrieb ein, indem Sie auf die Steuertasten drücken. Warten Sie, bis der Staubsauger abgekühlt ist und starten Sie ihn erneut.	–
	Wenn Sie das Gerät längere Zeit lang bei hohen Temperaturen verwenden, etwa unter direkter Sonneneinstrahlung, oder in der Sonne ausgesetzten Autos, kann der Sicherheitsschalter auslösen und die Saugkraft kann sich verringern, um zu verhindern, dass der Motor des Staubsaugers oder der Akku überhitzen.		S.DE-46
Die Saugkraft nimmt ab oder der Staubsauger stoppt während des Betriebs. (Die Filteranzeige blinkt.) Der Betrieb ist lauter als sonst.	Ist der Staubbehälter voll von Staub und Schmutz?	Staubbehälter leeren.	S.DE-30-DE-32
	Sind die Filter mit Staub und Schmutz verdeckt?	Reinigen Sie die Filter (mit Wasser).	S.DE-33-DE-35 DE-37-DE-38
	Verstopfen Staub und Schmutz den Luftkanal des Staubsaugers?	Entfernen Sie Staub und Schmutz mit einer Pinzette oder Ähnlichem.  Wegwerf-Stäbchen Luftrohr des Staubsaugers	–
	Verstopfen Staub und Schmutz den Saugkopf, die leistungsstarke Mini-Bürste oder einer nassen Bürste?	Entfernen Sie Staub und Schmutz.	S.DE-39 bis DE-45
	Haben Sie feinen Sand oder Staub und Schmutz aufgesaugt?	Leeren Sie den Staubbehälter und führen Sie eine Wartung der Filter durch (mit Wasser waschen).	S.DE-30 bis DE-34 DE-37-DE-38
Der Staubsauger funktioniert nicht oder hält während des Betriebs an	Ist der Akkustand niedrig?	Laden Sie den Akku auf.	S.DE-19
	Wird der Staubsauger gerade geladen?	Entfernen Sie den Staubsauger vom Ladegerät oder trennen Sie den AC-Adapter.	–
Die Betriebszeit ist selbst nach dem Aufladen gering	Ist die Zimmertemperatur geringer als 5 °C oder höher als 35 °C?	Wenn Sie den Staubsauger verwenden oder den Akku aufladen, achten Sie darauf, dass die Umgebungstemperatur zwischen 5 °C und 35 °C liegt.	S.DE-20
	Verwenden Sie den Staubsauger an einem kalten Ort?	Lassen Sie den Staubsauger in einem Bereich, wo die Temperatur zwischen 5 – 35 °C beträgt. Warten Sie, bis der Staubsauger warm genug ist und versuchen Sie es erneut.	–
	Haben Sie den Staubsauger längere Zeit stehen lassen, ohne ihn aufzuladen?	Die Akkukapazität verbessert sich möglicherweise kurzfristig nur langsam. Verwenden Sie den Akku, bis er vollständig entladen ist, und laden Sie ihn anschließend vollständig auf. Wiederholen Sie diesen Vorgang 2-3 Mal.	S.DE-20
	Ist der Akku leer?	Wenn der Staubsauger nach kurzer Zeit abschaltet, obwohl er vollständig aufgeladen ist und die Filter sauber sind (mit Wasser gereinigt), müssen Sie möglicherweise den Akku austauschen. Bitte wenden Sie sich an einen zugelassenen Kundendienstmitarbeiter von Hitachi.	S.DE-30 bis DE-34 DE-37-DE-38
Die Abluft oder der Staubsauger werden (während des Betriebs) warm	Der Motor wird durch einen Luftstrom gekühlt, was normal ist.		–
Der Staubsauger oder der AC-Adapter werden (während des Aufladens) warm.	Er wird aufgrund des elektrischen Stroms in der Schaltung warm, was ganz normal ist.		–
Der Abluftstrom hat einen ungewöhnlichen Geruch.	Sind die Filter mit Staub und Schmutz verdeckt?	Führen Sie bei allen Filtern die Wartung durch (mit Wasser waschen).	S.DE-37-DE-38
	Haben Sie die Filter nach dem Waschen gründlich trocknen lassen?	Nachdem Sie die Filter mit Wasser gereinigt haben, lassen Sie sie gründlich an der Luft trocknen.	
Vom Staubbehälter sind komische Geräusche zu hören.	Sind die sauberen Filter und der Staubbehälter sicher angebracht?	Bringen Sie sie sicher an.	S.DE-33 bis DE-35
	Verstopfen Staub und Schmutz den Luftkanal des Staubsaugers?	Entfernen Sie Staub und Schmutz mit einer Pinzette oder Ähnlichem.  Wegwerf-Stäbchen Luftrohr des Staubsaugers	–

Problem	Was Sie überprüfen sollten	Anweisungen	Seite
Staub und Schmutz im Staubbehälter verwirbeln nicht	Staub und Schmutz werden möglicherweise nicht verwirbelt, je nachdem, um welche Art von Staub und Schmutz es sich handelt, und wie er sich anhäuft, was normal ist.		-
Wenn der Staubbehälter abgenommen wird, treten Staub und Schmutz aus.	Haben Staub und Schmutz im Staubbehälter die Max Linie überschritten?	Leeren Sie Staub und Schmutz, bevor die Max Line des Staubbehälters überschritten wird.	S.DE-30 bis DE-32
Wenn die Anhänge entfernt werden, treten Staub und Schmutz aus.	Haben Staub und Schmutz im Staubbehälter die Max Linie überschritten?	Leeren Sie Staub und Schmutz, bevor die Max Line des Staubbehälters überschritten wird.	S.DE-30 bis DE-32
	Wenn der Staubsauger nach oben gerichtet plötzlich anhält, ist es möglich, dass Staub und Schmutz sich im Luftkanal des Staubsaugers befinden. Der Staubsauger hält plötzlich an, wenn er nach unten gerichtet ist.		-
Die Drehbürste des Saugkopfs, die leistungsstarke Mini-Bürste oder einer nassen Bürste halten an oder drehen sich nur langsam.	Sind Saugkopf, die leistungsstarke Mini-Bürste oder einer nassen Bürste sicher angebracht?	Befestigen Sie ihn sicher.	S.DE-15
	Haben Sie den Saugkopf von der zu reinigenden Fläche (Boden oder Stoff) angehoben?	Der Saugkopf wurde so entwickelt, dass er anhält, wenn er nicht in Kontakt mit der zu reinigenden Oberfläche ist. Achten Sie darauf, dass der Saugkopf in Kontakt mit der zu reinigenden Fläche ist.	S.DE-22 DE-24
	Stecken Staub und Schmutz in der Drehbürste?	Entfernen Sie Staub und Schmutz.	S.DE-39 bis DE-45
Die Drehbürste des Saugkopfs stoppt oder die LED geht aus.	Die Drehbürste kann automatisch anhalten, um zu verhindern, dass der Motor des Saugkopfs überhitzt.	Leeren Sie den Staubbehälter und führen Sie eine Wartung der Filter durch (mit Wasser waschen). Entfernen Sie Gegenstände, die den Einlass verstopfen.	S.DE-30 bis DE-34 DE-37 bis DE-40
Die Drehbürste des leistungsstarken Mini-Kopfs hält an.	Die Drehbürste kann automatisch anhalten, um zu verhindern, dass der Motor überhitzt. Die Sicherheitsfunktion wird nach 5-60 Minuten automatisch zurückgesetzt.		S.DE-46
Sie hören ein Ticken, wenn Sie den Saugkopf abnehmen	Dieser Ton ist auf die Struktur des Saugkopfs zurückzuführen. Das ist normal.		-
Die LED-Beleuchtung ist schwach	Ist der Akkustand niedrig?	Laden Sie den Akku auf.	S.DE-19
Vom Saugkopf, die leistungsstarke Mini-Bürste oder einer nassen Bürste ist Klappern zu hören	Der Ton ist auf das Design des Sicherheitsschalters zurückzuführen. Der Ton stellt kein Problem für das Produkt dar.		-
Die Akkuanzeige schaltet nicht ein (bleibt aus), obwohl der Staubsauger geladen ist.	Ist der AC-Adapter ordentlich in die Steckdose eingesteckt?	Stecken Sie den Stecker ein.	S.DE-19
	Ist der Anschluss des AC-Adapters fest in den Staubsauger eingesteckt?	Stecken Sie die Verbindung ein.	
	Ist der Akku vollständig geladen?	Wenn der Akku vollständig geladen ist, schaltet die Anzeige ab.	
	Sind die Klemmen am AC-Adapter oder am Staubsauger schmutzig?	Stecken Sie den Stecker aus und entfernen Sie den Akku. Entfernen Sie dann mit einem trockenen Tuch Staub und Schmutz von den Klemmen.	-
	Haben Sie den Staubsauger längere Zeit nicht verwendet, ohne ihn aufzuladen? Wenn Sie den Akku längere Zeitlang nicht verwenden, kann seine Leistung abbauen und sich die Lebensdauer verschlechtern. Bitte wenden Sie sich dann an Ihren zugelassenen Service-Mitarbeiter.		

Problem	Was Sie überprüfen sollten	Anweisungen	Seite
 Die Anzeige C1 blinkt	Liegt die Raumtemperatur zwischen 5 °C und 35 °C? Den Staubsauger benutzen, während der Staubbehälter voll ist? Verwenden Sie den Staubsauger, wenn der Saugkopf oder die Bürsten verstopft sind?	Verwenden Sie den Staubsauger in einer Umgebung mit einer Temperatur zwischen 5 °C und 35 °C. Entfernen Sie Staub, Schmutz oder Verstopfungen.	S.DE-20
	Dies ist eine Schutzfunktion des Motors und des Akkus des Staubsaugers, die vor Überhitzung schützt.	Warten Sie, bis der Staubsauger abgekühlt ist und starten Sie ihn erneut.	–
 Die Anzeige C2 blinkt	Schalten Sie den Staubsauger aus und überprüfen Sie, ob die Bürste durch einen Fremdkörper verstopft ist.	Entfernen Sie den Fremdkörper und nehmen Sie den neuen Staubsauger in Betrieb.	S.DE-39 bis DE-40
	Die Drehbürste kann automatisch anhalten, um zu verhindern, dass der Motor überhitzt. Die Sicherheitsfunktion wird nach 5-60 Minuten automatisch zurückgesetzt.		S.DE-46
 Die Anzeige C3 blinkt	Verwenden Sie den im Lieferumfang des Staubsaugers enthaltenen AC-Adapter?	Verwenden Sie ausschließlich den im Lieferumfang des Staubsaugers enthaltenen AC-Adapter.	S.DE-51
Der Ladevorgang dauert lange.	Die Ladezeit des Akkus kann länger sein, je nach Nutzungsumgebung und den Bedingungen, wie Umgebungstemperatur und Häufigkeit der Nutzung.		–
	Wenn die Akkuanzeige nicht abschaltet, obwohl Sie den Akku mehr als 7 Stunden lang aufgeladen haben, ist das Gerät möglicherweise beschädigt. Bitte wenden Sie sich dann an den zulässigen Servicemitarbeiter von Hitachi.		–
Elektrostatische Aufladung	Durch statische Elektrizität kann es zu einer Reaktion kommen, bei der beim Kontakt eine leichte elektrische Ladung spürbar ist, aber das ist keine Fehlfunktion. Wenn dies häufig auftritt, wenden Sie sich bitte an Ihren zugelassenen Hitachi-Service-Mitarbeiter.		–
Wenn das Problem bestehen bleibt		Versuchen Sie nicht, das Gerät selbst zu reparieren. Bitte wenden Sie sich an einen zugelassenen Hitachi-Service-Mitarbeiter.	–

Auswechseln der Batterie und Entsorgung des Staubsaugers



- **Verbinden Sie den Akku des Geräts ausschließlich an diesen Staubsauger. Sie dürfen den Akku auch nicht auseinanderbauen, modifizieren oder schmelzen, oder den Akku alleine aufladen.**
Wenn Sie sich nicht an diese Warnung halten, kann das dazu führen, dass der Akku ausläuft, Hitze generiert, ein Bruch auftritt, Rauch, Feuer oder ein elektrischer Schlag entsteht oder Sie sich verletzen.
- **Nehmen Sie den Akku nicht heraus, während der Staubsauger in Betrieb ist.**
Falls Sie sich nicht an diese Warnung halten, kann das zu Rauch, Feuer, einem elektrischen Schlag oder einer Verletzung führen.

Austauschen der Batterie

Der Akku ist ein Verschleißteil. Wenn die Nutzungsdauer des Akkus selbst bei vollständiger Ladung immer kürzer wird, ist die Lebensdauer des Akkus zu Ende.
Bitte wechseln Sie den Akku aus. Wenden Sie sich an den zulässigen Hitachi-Service-Mitarbeiter, wenn Sie den Akku auswechseln möchten, ohne das Produkt vollständig zu entsorgen.

Austauschen des Akkus und Entsorgung des Staubsaugers (Fortsetzung)

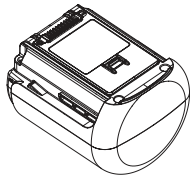

- Der Akku ist ausschließlich für den elektrischen Staubsauger von Hitachi, Modell: PVB-2530A oder PVB-2530B oder PVB-2550A

Hinweis

Wenn ein anderer Akku verwendet wird, können wir nicht für die Leistung und die Qualität des Staubsaugers garantieren.

Auswechseln des Akkus

1 Entfernen Sie den Anhang → (S.DE-21) vom Staubsauger.

2 Entfernen Sie den Akku.

Halten Sie den Griff fest, drücken Sie die Akku-Freigabetaste in Pfeilrichtung, halten Sie den Akku an der Seite fest und ziehen Sie ihn in Pfeilrichtung.

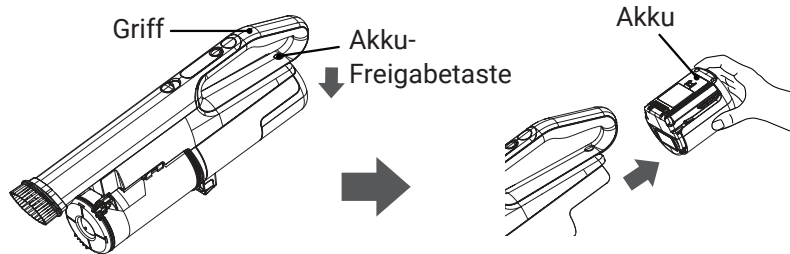

⚠ VORSICHT

Verletzungsgefahr

Lassen Sie Ihre Finger nicht von der Akku-Freigabetaste los, wenn Sie den Akku entfernen.

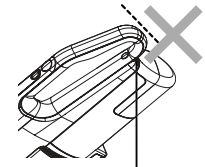

Akku-Freigabetaste

3 Anbringen des neuen Akkus.



WARNUNG

Bringen Sie den Akku richtig am Staubsauger an.

Dies könnte zum Auftreten von Hitze, einem Brand oder einem elektrischen Schlag führen.

Entsorgung des Staubsaugers

Um Sachschäden oder Verletzungen zu vermeiden, lesen Sie die Sicherheitsanweisungen gründlich durch → (S.DE-2 bis DE-12) und entsorgen Sie das Produkt sachgemäß.

Recyceln des Akkus (wenn Sie das Produkt entsorgen)

Dieses Produkt verwendet einen Lithium-Ionen-Akku. Lithium-Ionen-Akkus sind eine wertvolle, recycelbare Ressource.



Um den Staubsauger zu entsorgen, trennen Sie den Akku entsprechend der folgenden Verfahren und bringen Sie den Staubsauger zu einem zulässigen Hitachi-Service-Mitarbeiter oder zu einem unserer Recycling-Partner. Fragen Sie alternativ dazu die örtlichen Behörden nach der richtigen Entsorgungsmethode des Staubsaugers und halten Sie sich an die örtlichen Recycling-Vorschriften. *Die Recycling-Vorschriften hängen von den örtlichen Behörden ab.

Entfernen des Akkus (wenn Sie das Produkt entsorgen)

Halten Sie sich an die Verfahren 1 und 2 für den Austausch des Akkus.

Isolieren Sie die Akkuklemme mit Klebeband.

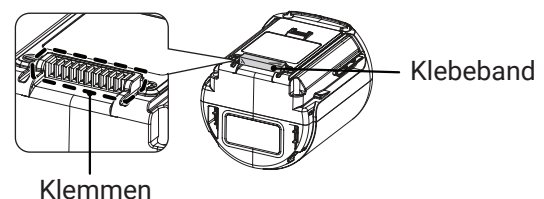

Spezifikationen

Produktbezeichnung		Kabelloser Stab-Staubsauger		
Modellbezeichnung		PV-XH4PL	PV-XHE4PL	
Gehäuse	Nennspannung	DC25.2V		
	Nennkapazität	3,000 mAh.	5,000 mAh.	
	Kapazität des Staubbehälters	0.5 L		
	Staubkapazität (Max Line)	0.4 L		
	Akku	Lithium-Ionen-Akku (7 Zellen)		
	Laufende Betriebsdauer*	Stabreiniger	Niedrig : Etwa 45 Minuten Mitte : Etwa 20 Minuten Hoch : Etwa 8 Minuten	Niedrig : Etwa 80 Minuten Mitte : Etwa 45 Minuten Hoch : Etwa 15 Minuten
		Handreiniger	Niedrig : Etwa 60 Minuten Mitte : Etwa 25 Minuten Hoch : Etwa 8 Minuten	Niedrig : Etwa 100 Minuten Mitte : Etwa 55 Minuten Hoch : Etwa 15 Minuten
	Abmessungen (L x B x H) (mm)	Stabreiniger	270 x 252 x 1,232	
		Handreiniger	181 x 90 x 470	
	Gewicht	Stabreiniger	2.5 kg.	2.65 kg.
Handreiniger		1.5 kg.	1.65 kg.	
AC-Adapter	Eingang	AC 100-240V, 50/60Hz, 1.0A		
	Ausgang	DC 29.9V, 0.9A		
	Ladedauer (Hängt von der Raumtemperatur und der Betriebszeit und so weiter ab)	Ungefähr 3 Stunden	Ungefähr 5 Stunden	
	Kabellänge	1.6 m.		
Ladestation	Außenabmessungen (L x B x H) (mm)	256 x 230 x 1060		
	Gewicht	2.6 kg.		
Aufsätze	Saugkopf	1 Stück	o	o
	Verlängerungsrohr	1 Stück	o	o
	AC-Adapter* ¹	1 Stück	o	o
	Wandhalterung	1 Stück	o	o
	Ständerrohr	1 Stück	o	o
	Ständerbasis	1 Stück	o	o
	Nasses Zubehör	1 Stück	-	-
	Standshale	1 Stück	-	-
Anhänge Zubehör	Handbürste	1 Stück	o	o
	2-Wege-Fugendüse	1 Stück	o	o
	Leistungsstarke Mini-Bürste	1 Stück	o	o
	Multi-Winkeldüse mit Bürste	1 Stück	o	o

Hinweis: *Die Lebensdauer hängt von der Umgebungstemperatur und anderen Bedingungen ab, unter denen der Staubsauger verwendet wird (Bei voller Ladung, neuer Akku, 20 °C).

*1 : PVA-H299090-UK : Typ-G Steckerform

PVA-H299090-EU : Typ-C Steckerform

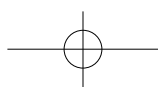
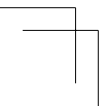
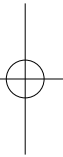
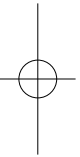
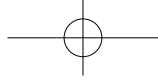
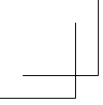

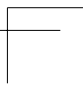
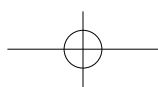
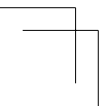
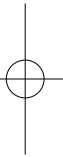
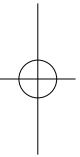
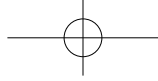
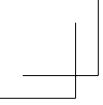

Factory: Arcelik Hitachi Home Appliances (Thailand) Ltd.

01M-3VPL163402-0925-11